

# *the Bambino™*

BES450/SES450



**CZ** RYCHLÝ PRŮVODCE

**SK** RÝCHLY SPRIEVODCA

**HU** GYORS ÚTMUTATÓ

**PL** INSTRUKCJA OBSŁUGI

# **Sage®**



## Obsah

- 10 Popis vašeho nového spotřebiče
- 12 Vlastnosti vašeho nového spotřebiče Bambino™
- 12 Sestavení vašeho nového spotřebiče
- 13 Ovládání vašeho nového spotřebiče
- 19 Péče a čištění
- 22 Řešení potíží

## DŮLEŽITÁ BEZPEČNOSTNÍ OPATŘENÍ

My v Sage® si uvědomujeme důležitost bezpečnosti. Navrhujeme a vyrábíme spotřebiče především s velkým důrazem na vaši bezpečnost. Nicméně vás prosíme, abyste při používání elektrického spotřebiče byli opatrní a dodržovali následující bezpečnostní opatření.

## DŮLEŽITÁ BEZPEČNOSTNÍ OPATŘENÍ

### PŘEČTĚTE SI VŠECHNY POKYNY PŘED POUŽITÍM A ULOŽTE PRO POUŽITÍ V BUDOUCNU.

- Verze ke stažení tohoto návodu je také dostupná na stránkách [sageappliances.com](http://sageappliances.com).
- Pečlivě si přečtěte všechny instrukce před ovládáním spotřebiče a uložte je na bezpečné místo pro možné použití v budoucnu.
- Před prvním použitím tohoto spotřebiče odstraňte všechen obalový materiál a reklamní štítky nebo nálepky.
- Před prvním použitím se prosím ujistěte, že napětí ve vaší síťové

zásuvce odpovídá napětí uvedenému na typovém štítku ve spodní části přístroje. Pokud máte jakékoliv pochybnosti, obraťte se prosím na kvalifikovaného elektrikáře.

- Doporučujeme instalovat proudový chránič (standardní bezpečnostní spínače ve vaší zásuvce), abyste tak zajistili zvýšenou ochranu při použití spotřebiče. Doporučujeme, aby proudový chránič (se jmenovitým zbytkovým provozním proudem nebyl více než 30 mA) byl instalován do elektrického obvodu, ve kterém bude spotřebič zapojen. Obraťte se na svého elektrikáře pro další odbornou radu.
- Z důvodů vyloučení rizika zadušení

malých dětí odstraňte ochranný obal zástrčky síťového kabelu tohoto spotřebiče a bezpečně jej zlikvidujte.

- Položte spotřebič na stabilní, teplovzdorný, rovný a suchý povrch daleko od hrany pracovní desky a nestavte spotřebič na nebo do blízkosti zdrojů tepla, jako jsou plotýnky, trouby nebo plynové hořáky.
- Před použitím zcela odviňte přívodní kabel.
- Přívodní kabel nenechávejte viset přes okraj stolu nebo pracovní desky. Přívodní kabel nenechávejte dotýkat se horkých ploch nebo se zamotat.
- Pravidelně kontrolujte přívodní kabel, zástrčku a spotřebič, zda nedošlo k poškození. Pokud zaznamenáte poškození, přestaňte

spotřebič používat a obraťte se na nejbližší autorizované servisní středisko značky Sage ke kontrole, výměně nebo opravě.

- Udržujte spotřebič i jeho příslušenství čisté. Dodržujte instrukce o čištění uvedené v tomto návodu k obsluze. Postupy neuvedené v tomto návodu k obsluze by měly být prováděny pouze v autorizovaném servisním středisku značky Sage.
- Tento spotřebič mohou používat děti ve věku 8 let a starší a osoby se sníženými fyzickými, smyslovými či mentálními schopnostmi nebo nedostatkem zkušeností a znalostí, pokud jsou pod dozorem

nebo byly poučeny o používání spotřebiče bezpečným způsobem a rozumí případným nebezpečím.

- Děti si se spotřebičem nesmějí hrát.
- Čištění prováděné uživatelem nesmějí provádět děti, pokud nejsou starší 8 let a pod dozorem.
- Udržujte spotřebič a jeho přívod mimo dosah dětí mladších 8 let.
- Používejte výhradně příslušenství, které je dodáváno se spotřebičem.
- Neovládejte spotřebič jiným způsobem, než jak je uvedeno v tomto návodu k použití.
- Nemanipulujte se spotřebičem, pokud je v provozu.
- Spotřebič nezapínejte, pokud v zásobníku není žádná voda.

- Před extrakcí zkontrolujte, zda je páka pevně usazena ve spařovací hlavě.
- Páku nikdy neuvolňujte v průběhu přípravy kávy, protože horká voda v přístroji je pod tlakem.
- Nepokládejte na horní část spotřebiče žádné předměty.
- Nedotýkejte se horkých povrchů. Nechte spotřebič vychladnout před přemístěním nebo čištěním.
- Během provozu se povrch spotřebiče zahřívá a může zůstat horký i po ukončení použití.
- Vždy se ujistěte, že je spotřebič vypnutý, zástrčka přívodního kabelu je odpojena od síťové zásuvky a že je spotřebič vychladlý před čištěním, přesouváním nebo uložením.
- Spotřebič není určený k ovládání externím časovačem nebo samostatným dálkovým ovladačem.
- Použití příslušenství, které není prodáváno nebo doporučeno značkou Sage, může způsobit vznik požáru, úraz elektrickým proudem nebo zranění.
- Spotřebič vždy vypněte, vypněte jistič zásuvky, pokud je jím zásuvka vybavena, a přívodní kabel odpojte od síťové zásuvky, když jej nebudete používat.
- Jakoukoli jinou údržbu kromě běžného čištění je nutné svěřit autorizovanému servisnímu středisku značky Sage®.
- Nepoužívejte spotřebič na kovové podložce, jako je např. odkapávací drez.

- Neprovozujte spotřebič, pokud je umístěn v uzavřeném prostoru nebo v kuchyňské skříňce.

## **DŮLEŽITÉ INSTRUKCE K MODELU BES450/ SES450**

- Příklad je určen jen pro domácí použití. Nepoužívejte spotřebič k jiným účelům, než ke kterým je určen. Nepoužívejte tento spotřebič v pohyblivých se vozidlech nebo na lodi. Nepoužívejte spotřebič venku. Nesprávné použití může vést ke zranění.
- Pokud má být spotřebič:
  - ponechán bez dozoru;
  - vyčištěn;
  - přesunut;
  - složen; nebo
  - uložen
  - vždy vypněte spotřebič stisknutím tlačítek pro 1 šálek a výdeje horké vody současně. Odpojte jej od síťové zásuvky.
- Ujistěte se, že je spotřebič správně složen před každým použitím.
- Nepoužívejte jiné tekutiny mimo vody z vodovodního kohoutku. Nedoporučujeme používat vysoce filtrovanou, demineralizovanou nebo destilovanou vodu, neboť tyto by mohly ovlivnit chuť kávy a postup přípravy kávy spotřebičem.
- Pokud je spotřebič v provozu, nenechávejte jej bez dozoru.
- Nedotýkejte se horkých povrchů. Nechte spotřebič vychladnout před přemístěním nebo čištěním.

- Během provozu dbejte zvýšené opatrnosti, neboť kovové plochy se mohou během používání zahřívat.

## **VAROVÁNÍ**

Během procesu odvápnění dbejte zvýšené opatrnosti, abyste se neopařili o unikající páru. Před zahájením funkce odvápnění se ujistěte, že je odkapávací miska instalována. Více informací naleznete v další části „Péče a čištění“.

Před použitím spotřebiče zkontrolujte, zda je páka pevně usazena a zajištěna ve spařovací hlavě. Páku nikdy neuvolňujte v průběhu přípravy kávy.

## **VAROVÁNÍ**

Abyste předešli riziku zranění, neotvírejte spařovací komoru během přípravy kávy.

## **VAROVÁNÍ**

Nemyjte páku, tamper ani jinou část spotřebiče v myčce.

## **VAROVÁNÍ**

Neponořujte přívodní kabel, zástrčku, žádnou část spotřebiče ani spotřebič samotný do vody nebo jiné tekutiny.

## **VAROVÁNÍ**

Nesprávné použití může vést ke zranění.

## **INSTRUKCE K PŘÍVODNÍMU KABELU**

- Váš nový spotřebič Sage je vybaven krátkým přívodním kabelem, aby se zabránilo zranění nebo poškození v domácnosti z důvodu vytažení, klopýtnutí nebo zamotání se do dlouhého přívodního kabelu. Nedoporučujeme používat odnímatelný

přívodní kabel nebo prodlužovací kabel, ale smí být použity, pokud je zajištěna důsledná bezpečnost. Pokud budete používat prodlužovací kabel,

1. uvedený jmenovitý elektrický výkon použitého kabelu nebo prodlužovacího kabelu musí být stejný jako jmenovitý elektrický výkon spotřebiče,
2. pokud je použit dlouhý přívodní kabel, ujistěte se, že kabel nevisí přes okraj pracovní desky nebo stolu, aby za něj nemohl někdo zatáhnout nebo o něj zakopnout, a
3. prodlužovací kabel musí být vybaven nepoškozenou uzemněnou zástrčkou.

## **UPOZORNĚNÍ PRO ZÁKAZNÍKY OHLEDNĚ VNITŘNÍ PAMĚTI**

- Abychom ještě více vylepšili funkce spotřebiče, vybavili jsme jej vnitřní pamětí. Vnitřní paměť se skládá v malého čipu, který zaznamenává informace o spotřebiči, včetně četnosti používání spotřebiče a režimu, ve kterém je spotřebič používán. V okamžiku, kdy je spotřebič předán do servisu, slouží získané informace k jeho rychlé a efektivní opravě.
- Získané informace rovněž slouží jako hodnotný zdroj ve vývoji dalších spotřebičů, které by lépe sloužily potřebám našich zákazníků. Čip nezaznamenává žádné informace o osobách, které spotřebič používají,



nebo domácnosti, ve které je spotřebič používán. Pokud máte otázky ohledně vnitřní paměti čipu, obraťte se na e-mailovou adresu: [privacy@sageappliances.com](mailto:privacy@sageappliances.com).

## **DŮLEŽITÉ INSTRUKCE O VODNÍM FILTRU**

- Uchovávejte vodní filtr mimo dosah dětí.
- Skladujte vodní filtr na suchém místě v originálním balení.
- Nevystavujte vodní filtr teplu ani přímému slunečnímu záření.
- Nepoužívejte poškozený vodní filtr.
- Vodní filtr záměrně neotevírejte.
- Pokud kávovar delší dobu nepoužíváte, vyprázdněte zásobník na vodu, pokud jste

tak neučinili předtím, a vyměňte vodní filtr.



Tento symbol na produktech nebo v průvodních dokumentech znamená, že použité elektrické nebo elektronické výrobky nesmí být přidány do běžného komunálního odpadu. Ke správné likvidaci, obnově a recyklaci předejte tyto výrobky na určená sběrná místa. Další podrobnosti si vyžádejte od místního úřadu nebo nejbližšího sběrného místa.



Abyste zabránili úrazu elektrickým proudem, neponožte přívodní kabel, zástrčku přívodního kabelu nebo přístroj do vody ani jiné tekutiny.

## **POUZE PRO DOMÁCÍ POUŽITÍ UCHOVEJTE TYTO INSTRUKCE**



## Popis vašeho nového spotřebiče

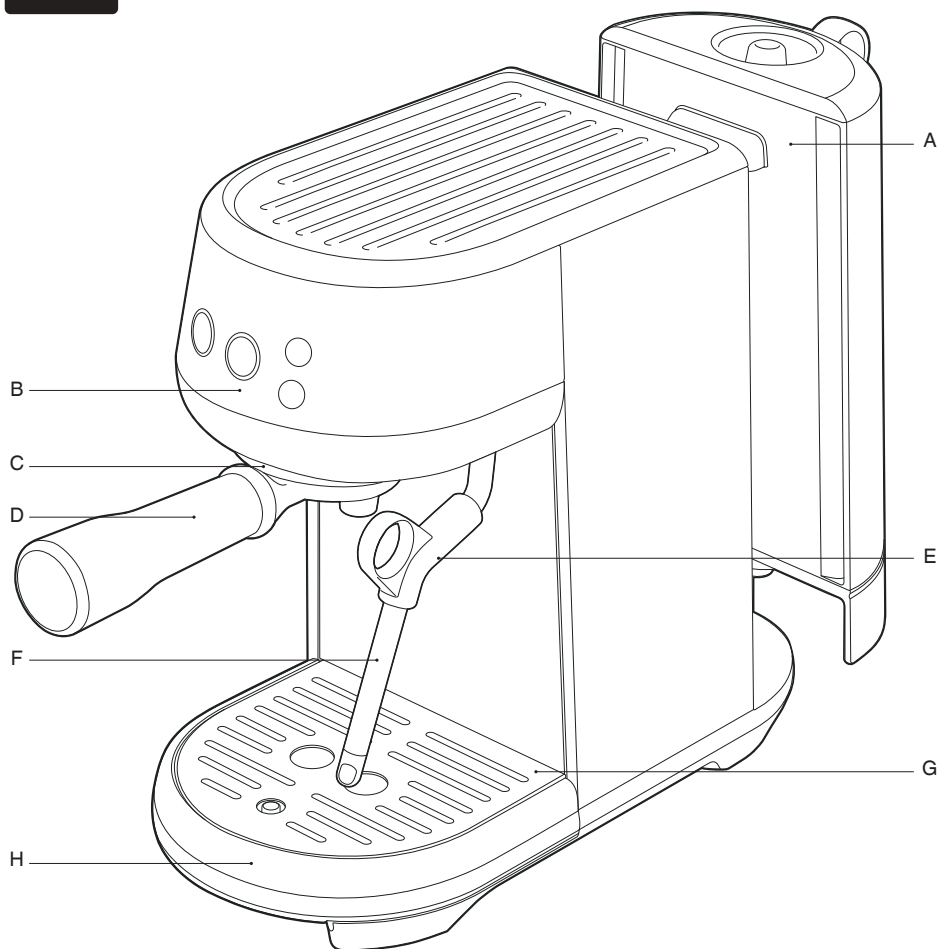

- A. Vyjímatelný zásobník na vodu o objemu 1,4 l**
- B. Ovládací panel**  
Tlačítka pro 1 šálek, 2 šálky, výdeje horké vody a páry
- C. Spařovací hlava**
- D. 54mm hliníková páka**  
(VAROVÁNÍ: NENÍ vhodná pro mytí v myčce)

- E. Úchyt parní trysky**
- F. Parní tryska**
- G. Vyjímatelná mřížka odkapávací misky**
- H. Vyjímatelná odkapávací miska s indikátorem plnosti**

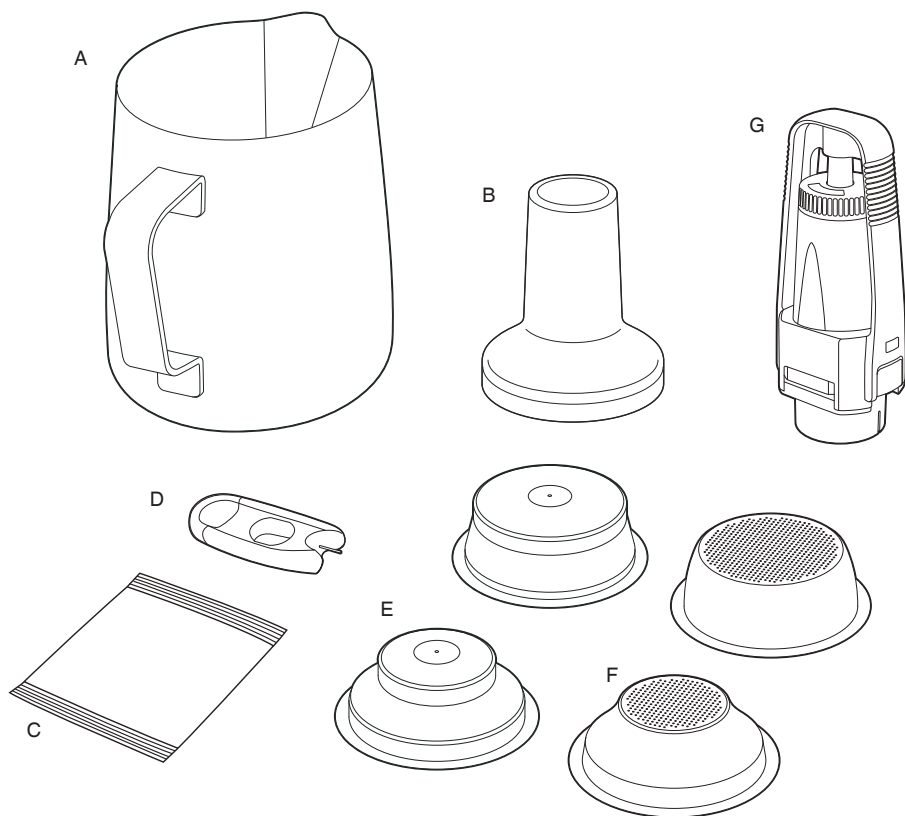

## PŘÍSLUŠENSTVÍ

A. **Nerezová konvička pro pěnění mléka**

B. **54mm tamper**

(Poznámka: Neponožujte do vody nebo do jiné tekutiny)

C. **Prostředek k odvápnění**

D. **Pomůcka k čištění parní trysky a sítěk**

(Umístěná pod zásobníkem na vodu)

E. **Sítka s dvojitým dnem**  
(pro 1 a 2 šálky)

F. **Sítka s dvojitým dnem**  
(pro 1 a 2 šálky)

G. **Držák vodního filtru a vodní filtr**



**Technické informace:**

220–240 V ~ 50–60 Hz 1300–1600 W

**Výrobek je v souladu s požadavky EU.**



## Vlastnosti vašeho nového spotřebiče Bambino™

### KOMPAKTNÍ VELIKOST

Všechno, co potřebujete v kompaktním balení.

### MANUÁLNÍ PĚNĚNÍ MLÉKA

Manuální pění mléka od hedvábně jemného mléka pro latté až po krémově bohatou pěnu pro cappuccino.

### TECHNOLOGIE THERMOJET™

Inovativní tepelný systém dosahuje optimální teploty pro přípravu kávy za 3 sekundy.

### SYSTÉM OVLÁDÁNÍ TEPLoty PID

Elektronický PID systém ovládání teploty pro zvýšení stability teploty během extrakce.

### SYSTÉM NÍZKOTLAKOVÉ PREINFUZE

Systém na začátku extrakce produkuje nízký tlak a postupně jej zvyšuje pro dosažení rovnoměrné extrakce.

### ÚPRAVA OBJEMU KÁVY

Přednastavené objemy kávy pro 1 a 2 šálky je možné podle osobních preferencí upravit manuálně nebo naprogramovat přímo v nastavení kávovaru.

### STÁLÝ VÝDEJ HORKÉ VODY

Výdej horké vody je zajištěn skrz parní trysku. Díky výdeji horké vody si snadno připravíte svou oblíbenou kávu long black nebo předehřejete šálky.



## Sestavení vašeho nového spotřebiče

### PŘED PRVNÍM POUŽITÍM

#### Příprava spotřebiče

Odstraňte veškerý obalový materiál a štítky ze spotřebiče a tyto správně zlikvidujte. Ujistěte se, že jste z obalového materiálu vyjmuli všechno příslušenství před jeho správnou likvidací.

Omyjte odkapávací misku, mřížku odkapávací misky, páku, sítko a konvičku na mléko v teplé vodě s trochou přípravku na mytí nádobí. Důkladně opláchněte a otrepte dosucha.



### INSTALACE VODNÍHO FILTRU

1. Vyjměte vodní filtr a držák vodního filtru z plastového sáčku.
2. Nastavte datum výměny na příští měsíc. Doporučujeme vyměňovat filtr po 3 měsících.

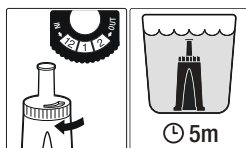

3. Ponořte vodní filtr na 5 minut do studené vody.
4. Omyjte držák pod studenou vodou.



5. Vložte vodní filtr do horní části držáku. Spodní část přiložte zesponu a zacvakněte. Ujistěte se, že správně složený.

6. Vyměte zásobník na vodu. Držák vodního filtru nasad'te na adaptér na dně zásobníku. Stiskněte držák vodního filtru směrem dolů, až bude pevně usazen na adaptéru.

## POZNÁMKA

Při namáčení filtru do vody před instalací otočte filtr dnem vzhůru, aby došlo k celkovému odvzdušnění filtru. Filtr primárně zlepšuje chod přístroje a chuť připravované kávy. Filtr je zapotřebí měnit každé 3 měsíce nebo po 40 litrech použité vody.



## Ovládání vašeho nového spotřebiče

### PRVNÍ POUŽITÍ

1. Vyměte zásobník na vodu a naplňte jej studenou a čistou vodou, maximálně po rysku MAX. Vložte zásobník zpět do kávovaru.
2. Ujistěte se, že je odkapávací miska správně vložena.
3. Pod spařovací hlavu a parní trysku umístěte nádobu o objemu asi 500 ml, do které bude vytékat voda při prvním použití.
4. Zapojte zástrčku přívodního kabelu do síťové zásuvky a tlačítko pro 1 šálek se rozsvítí.

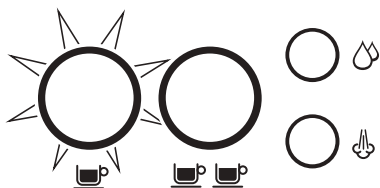

5. Stiskněte tlačítko pro 1 šálek a spustí se první cyklus přípravy.

## POZNÁMKA

První cyklus propláchne vnitřní systém kávovaru a umožní jej zahřát na provozní teplotu.

### POHOTOVOSTNÍ REŽIM

Pro vypnutí kávovaru a přepnutí do pohotovostního režimu stiskněte současně tlačítka pro 1 šálek a výdeje horké vody na asi 0,5 sekundy.



## POZNÁMKA

Kávovar se automaticky přepne do pohotovostního režimu, pokud je v nečinnosti déle než 10 minut.

### NAPLNĚNÍ ZÁSOBNÍKU NA VODU

Vyměte zásobník na vodu. Sejměte víko zásobníku a nalijte do něj studenou a čistou vodu, maximálně po rysku MAX.

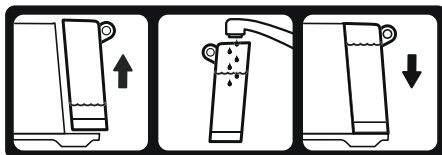

Vložte zásobník zpět do kávovaru. Ujistěte se, že je správně vložen a instalován do zadní části kávovaru.



## POZNÁMKA

Jakmile je zásobník na vodu prázdný, rozblíká se světelná kontrolka kávovaru 6krát během 3 sekund.

## NEREZOVÁ SÍTKA

Tento kávovar je dodáván se sítky s jednoduchým i dvojitým dnem pro 1 a 2 šálky.

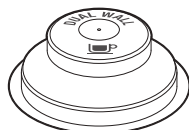

1 ŠÁLEK



2 ŠÁLKY

Použijte sítko pro 1 šálek k přípravě jedné porce kávy a sítko pro 2 šálky k přípravě dvou porcí kávy nebo silné kávy do velkého šálku nebo hrnku.

Bude třeba upravit množství mleté kávy a nastavit hrubost mletí při výměně sítka pro 1 šálek za sítko pro 2 šálky a naopak.

Sítka jsou navržena pro následující množství:

Sítko pro 1 šálek = 8–11 g

Sítko pro 2 šálky = 16–19 g

## SÍTKA S JEDNODUCHÝM DNEM

Sítka s jednoduchým dnem jsou určena pro čerstvě mletou kávu. Dávají uživateli možnost celožitovního experimentu s mletou kávou, dávkováním a pěchováním pro dosažení vyvážené chuti připravované kávy.

## SÍTKA S DVOJITÝM DNEM

Sítka s dvojitým dnem se používají pro předem mletou kávu a mletou kávu upraženou ze starších zrn, u kterých datum pražení přesáhl 30 dní. Pomáhají regulovat tlak a optimalizují extrakci bez ohledu na stupeň mleté kávy, dávkování, pěchování nebo čerstvost kávy.

## MLETÍ

Při mletí je třeba dbát na to, aby byla káva jemná, nicméně ne příliš jemná. Stupeň mletí ovlivní rychlost toku vody, kterou bude voda skrz namletou kávu protékat sítkem, a rovněž i výslednou chuť kávy.

Pokud je káva namletá příliš najemno (vypadá jako prášek a při promnutí mezi prsty se podobá hladké mouce), voda nebude moci skrz kávu protékat, i když bude pod tlakem. Výsledná káva bude PŘE-EXTRAHOVANÁ, tmavá a hořká.

Pokud je káva namletá nahrubo, voda protěče kávu ve filtru velmi rychle. Výsledná káva bude POD-EXTRAHOVANÁ, bez výrazné barvy a chuti.

## DÁVKOVÁNÍ A PĚCHOVÁNÍ KÁVY

- Vložte sítko do páky.
- Namelte čerstvou kávu do sítka.
- Upěchujte několika stisky kávu v sítku, abyste ji rovnoměrně rozložili a upěchovali v sítku.
- Upěchujte ji pomocí tamperu dost pevně (vyvinutý tlak 15–20 kg). Počet stisknutí není tak důležitý jako stálý stisk po celou dobu.

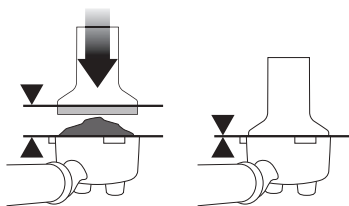

Po upěchování je nutné, aby kovový okraj tamperu byl zarovnan s okrajem sítka v páce.



## POZNÁMKA

Doporučujeme používat kvalitní 100% kávu Arabica s údaji o datu pražení na obalu, nikoliv údaj spotřebujte do nebo použitelné do. Kávová zrna je nejlépe zkonsumovat mezi 5–20 dny od data pražení. Voda může protéci zvětralou kávou velmi rychle a výsledný nápoj může být hořký a vodnatý.

## PROPLÁCHNUTÍ SPAŘOVACÍ HLAVY

Před vložením páky do spařovací hlavy, nechte hlavou protéct malé množství vody stisknutím tlačítka pro 1 šálek nebo pro 2 šálky. Tím zajistíte stabilní teplotu už před extrakcí.

## VLOŽENÍ PÁKY

Vložte páku pod spařovací hlavu tak, aby rukojeť byla zarovnaná s „INSERT“ nápisem na spařovací hlavě. Vložte páku do spařovací hlavy a otočte pákou ve směru šipky na spařovací hlavě, až ucítíte odpor.

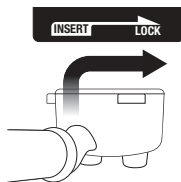

Na mřížku odkapávací misky pod vývody v páce vložte jeden nebo dva šálky.

## EXTRAKCE KÁVY

Káva začne vytékat po asi 8–12 sekundách (po spaření kávy) a měla by dosahovat konsistence kapajícího medu.

Pokud voda začne vytékat po méně než 6 sekundách, je možné, že máte buď málo kávy ve filtru, nebo je káva namletá příliš nahrubo. Toto je **POD-EXTRAHOVANÁ** káva.

Pokud káva začne kapat, ale nevytéká po asi 15 sekundách, je káva namletá příliš jemno. Toto je **PŘE-EXTRAHOVANÁ** káva.

## PŘEDNASTAVENÝ OBJEM KÁVY - 1 ŠÁLEK

Stiskněte jednou krátce (na méně než 1 sekundu) tlačítko pro 1 šálek, tlačítko se rozblíká, což znamená, že jste zvolili přípravu kávy pro 1 šálek. Přednastavený objem pro 1 šálek, asi 30 ml, bude vytékat do šálku. Kávovar se automaticky zastaví, jakmile bylo extrahováno přednastavené množství kávy.

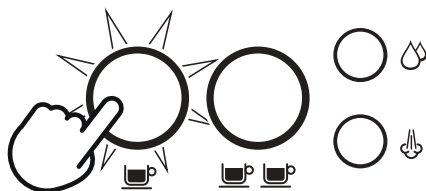

## PŘEDNASTAVENÝ OBJEM KÁVY - 2 ŠÁLKY

Stiskněte jednou krátce (na méně než 1 sekundu) tlačítko pro 2 šálky, tlačítko se rozblíká, což znamená, že jste zvolili přípravu kávy pro 2 šálky. Přednastavený objem pro 2 šálky, asi 60ml, bude vytékat do šálku. Kávovar se automaticky zastaví, jakmile bylo extrahováno přednastavené množství kávy.

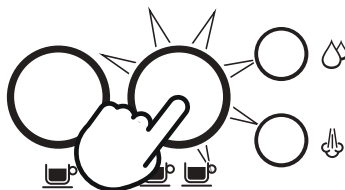

## POZNÁMKA

Pokud stisknete tlačítko pro 1 nebo 2 šálky během extrakce, proces extrakce se automaticky zastaví.

## PROGRAMOVÁNÍ OBJEMU KÁVY

Stiskněte a podržte současně tlačítka pro 1 a 2 šálky na 2 sekundy, tlačítka se rozsvítí a rozblíkají.



## Nastavení objemu pro 1 šálek:

- Stiskněte tlačítko pro 1 šálek na asi 3 sekundy a kávovar spustí výdej kávy.

- Stiskněte znovu tlačítko pro 1 šálek, abyste zastavili výdej kávy, jakmile do šálku nateče odpovídající množství kávy. Upravený objem kávy se uloží do paměti kávovaru.

Abyste nastavili objem kávy pro 2 šálky, postupujte krok za krokem, ale stiskněte tlačítko pro 2 šálky ke spuštění a ukončení výdeje kávy.

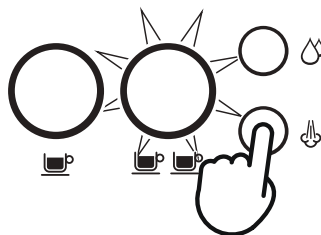

## POZNÁMKY

- Pokud neprovedete žádnou akci po 30 sekund, kávovar se přepne do režimu připravenosti.
- Upravený objem kávy zůstane uložený v paměti kávovaru do dalšího použití nebo dokud neprovedete obnovu továrního nastavení objemu kávy.
- Pokud v jakékoli fázi stisknete tlačítko výdeje páry nebo horké vody, zrušíte tím celý proces a kávovar se přepne do režimu připravenosti bez uložení upraveného objemu kávy.

## MANUÁLNÍ PRE-INFUZE A NASTAVENÍ OBJEMU KÁVY

Stiskněte a podržte tlačítko pro 1 nebo 2 šálky na více než 1 sekundu. Po jedné sekundě čerpadlo spustí fázi pre-infuze a bude v činnosti, dokud budete tlačítko držet stisknuté. Uvolněte stisknuté tlačítko a spustí se výdej kávy. Stiskněte libovolné tlačítko, abyste zastavili výdej kávy.

## MANUÁLNÍ PĚNĚNÍ MLÉKA

- Zdvihněte parní trysku a ponořte ji do konvičky s mlékem. Konec parní trysky by měl být ponořen 1–2 cm v mléce blíže pravému okraji v úhlu asi 90°.
- Stiskněte tlačítko výdeje páry a spustí se pění mléka v konvičce.

- Udržujte konec parní trysky těsně pod hladinou mléka, dokud mléko nezačne vířit po směru hodinových ručiček a nezačne se spirálově otáčet.
- Zatímco se mléko v konvičce spirálově otáčí, pomalu posunujte konvičku směrem dolů. Konec trysky se tak dostane těsně ke hladině mléka a začne do mléka pouštět vzduchové bublinky.
- Opatrně vysuňte konec parní trysky nad hladinu, abyste zrychlili cirkulaci mléka.
- Udržujte konec parní trysky pod nebo těsně u hladiny mléka a udržujte cirkulaci mléka. Pěňte mléko, dokud nedosáhnete příslušného objemu.
- Nyní ponořte parní trysku hlouběji do mléka, aby se prohřálo mléko ve spodní části konvičky, ale udržujte stálou cirkulaci mléka. Správná teplota mléka je mezi 60–65 °C, tuto teplotu poznáte při doteku dna nádoby.



- Jakmile je teplota mléka dostatečná a mléko je dostatečně napěněné, stiskněte libovolné tlačítko, abyste výdej páry zastavili.
- Jakmile dojde k zastavení výdeje páry, opatrně vyjměte parní trysku z konvičky.
- Otřete parní trysku a její konec pomocí mírně navlhčené měkké houbičky.
- Pro ideální napěnění mléka neumísťujte parní trysku do středu nádoby, ale



spíše k okraji. Zajistěte, aby se zároveň nedotýkala konvičky.

- Pro ideální napěnění mléka použijte pouze konvičku, která je součástí balení, tedy takovou, která nemá jinak tvarované stěny.
- Nejlepších výsledků dosáhnete s plnotučným mlékem.

## MANUÁLNÍ PROPLÁCHNUTÍ PARNÍ TRYSKY

Abyste zabránili zablokování parní trysky, doporučujeme propláchnout parní trysku po každém použití, a to spuštěním výdeje páry na krátkou dobu. Parní trysku nasměrujte dolů tak, aby směřovala do odkapávací misky, nikoli směrem k uživateli. Stiskněte tlačítko pro výdej páry a nechte páru unikat několik sekund. Nebo stiskněte a podržte tlačítko pro výdej páry na 3 sekundy, abyste aktivovali funkci propláchnutí parní trysky. Dojde ke výdeji několika dávek horké vody skrz parní trysku.



### POZNÁMKA

Obě tlačítka pro 1 a 2 šálky budou blikat během propláchnutí parní trysky.



### VAROVÁNÍ

Po stisknutí tlačítka pro výdej páry nedojde k okamžitému zastavení výdeje páry. Je třeba vyčkat několik sekund, až se výdej páry zcela zastaví.

## UCPANÁ PARNÍ TRYSKA

Pravidelně kontrolujte stav parní trysky. Jakmile dojde k ucpání parní trysky, okamžitě ukončete výdej páry. Postupujte podle instrukcí v části „Čištění parní trysky“ dále v návodu.

## VÝDEJ HORKÉ VODY

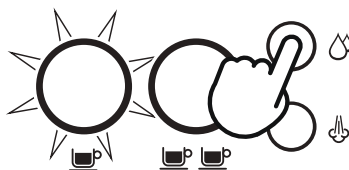

### Horká voda je vydávána skrz parní trysku

Když je kávovar v režimu připravenosti, stiskněte tlačítko pro výdej horké vody a horká voda se začne vydávat skrz parní trysku. Stiskněte libovolné tlačítko, abyste výdej horké vody zastavili.









### VAROVÁNÍ

Teplota vydávané vody je 90 °C. Buďte opatrní při manipulaci s horkými nápoji.

## RADY PRO SPRÁVNOU EXTRAKCI

Lahodné kávy dosáhnete perfektním vyvážením mezi sladkostí, kyselostí a hořkostí. Chuť vaší kávy závisí na mnoha faktorech, jako jsou typ kávových zrn, stupeň pražení, čerstvost, hrubost nebo jemnost mleté kávy, dávkování mleté kávy a tlak při upěchování. Zohledněte tyto faktory při přípravě kávy, abyste dosáhli té pravé chuti.

VYVÁŽENÁ KÁVA	POD-EXTRAHOVANÁ KÁVA	PŘE-EXTRAHOVANÁ KÁVA
		
<ul style="list-style-type: none"> <li>• Spustí se po 8–12 sekundách.</li> <li>• Protéká pomalu jako tekoucí med.</li> <li>• Crema je zlatavě hnědá s jemnou pěnou.</li> <li>• Káva má tmavě hnědou barvu.</li> </ul>	<ul style="list-style-type: none"> <li>• Spustí se po 1–6 sekundách.</li> <li>• Voda protéká příliš rychle.</li> <li>• Crema je tenká a bledá.</li> <li>• Káva je světle hnědá.</li> <li>• Chuť je hořká/ostrá, slabá a vodnatá.</li> </ul>	<ul style="list-style-type: none"> <li>• Spustí se po 15 sekundách.</li> <li>• Káva pouze kape a neteče.</li> <li>• Crema je tmavá a roztržitěná.</li> <li>• Káva je velmi hnědá.</li> <li>• Chuť je hořká a spálená.</li> </ul>
<p><b>PO EXTRAKCI</b></p>	<p><b>ŘEŠENÍ</b></p>	<p><b>ŘEŠENÍ</b></p>
<p><b>VYJMĚTE POUŽITOU KÁVU</b>                  Použitá káva vytvoří v sítku kávovou sedimentu. Pokud je kávová sedimenta vlhká, obraťte se na kapitolu pod-extrahovaná káva.</p> 	<p><b>VYZKOUŠEJTE RŮZNÁ NASTAVENÍ MLETÍ KÁVY:</b></p> <ul style="list-style-type: none"> <li>• Mletá káva by měla být jemnější, aby byla extrakce kávy pomalejší.</li> <li>• Ujistěte se, že to vy budete kontrolovat množství mleté dávky.</li> </ul>	<p><b>VYZKOUŠEJTE RŮZNÁ NASTAVENÍ MLETÍ KÁVY:</b></p> <ul style="list-style-type: none"> <li>• Mletá káva by měla být hrubší, aby byla extrakce kávy rychlejší.</li> <li>• Ujistěte se, že to vy budete kontrolovat množství mleté dávky.</li> </ul>
<p><b>OPLÁCHNĚTE SÍTKA</b>                  Uchovejte sítko čisté, abyste zabránili ucpání. Bez mleté kávy v sítku, vložte páku do svařovací hlavy a nechte protéci horkou vodu skrz sítko a páku.</p> 	<p><b>VŽDY ZAROVNEJTE K LINCĚ</b>                  Upěchujte silou asi 15–20 kg. Při správném upěchování by měl být horní okraj kovové části temperu zarovnan s horním okrajem sítko.</p> 	<p><b>VŽDY ZAROVNEJTE K LINCĚ</b>                  Upěchujte silou asi 15–20 kg. Při správném upěchování by měl být horní okraj kovové části temperu zarovnan s horním okrajem sítko.</p> 

	MLETÍ	DÁVKA MLETÉ KÁVY	PĚCHOVÁNÍ
<b>PŘE-EXTRAHOVANÁ KÁVA HOŘKÁ • SVÍRAVÁ</b>	Příliš jemná	Příliš mnoho Snižte množství mleté kávy	Příliš velká síla
<b>VYVÁŽENÁ KÁVA</b>	Optimální	8–11 g (1 šálek) 16–19 g (2 šálky)	15–20 kg
<b>POD-EXTRAHOVANÁ KÁVA NEROZVINUTÁ • KYSELÁ</b>	Příliš hrubá	Příliš málo Zvyšte množství mleté kávy	Příliš malá síla



## Péče a čištění

### **++** + **CYKLUS ČIŠTĚNÍ A ODVÁPŇENÍ**

Abyste zajistili dlouhodobou životnost vašeho kávovaru the Bambino, je třeba jej pravidelně čistit a odvápnit. Jakmile je třeba kávovar vyčistit a odvápnit, rozbliká se tlačítko pro 2 šálky.



I když používáte dodávaný vodní filtr, doporučujeme provést proces odvápnění k odstranění vodního kamene uvnitř kávovaru, A TO ALESPŇ JEDNOU ZA MĚSÍC/DVA.

### **👁️ POZNÁMKA**

Stisknutím libovolného tlačítka zrušíte upozornění a kávovar se přepne do režimu připravenosti.

### **⚠️ VAROVÁNÍ**

**NEDOPORUČUJEME** ignorovat upozornění o čištění a odvápnění, neboť při pravidelném použití může tvrdá voda způsobit tvorbu vodního kamene na většině vnitřních částí kávovaru, sníží se tak průtok vody, výkon kávovaru a může to ovlivnit i kvalitu kávy.

### **⚠️ VAROVÁNÍ**

Neponořujte napájecí kabel, zástrčku ani spotřebič do vody ani jiné tekutiny. Během procesu odvápnění nesmí být zásobník vyjmut ani v něm nesmí dojít voda. Během procesu odvápnění dochází k jeho pravidelnému přerušování a pouze během těchto přerušování je možné zásobník vyjmout a vodu doplnit.

### **SPUŠTĚNÍ PROCESU ČIŠTĚNÍ A ODVÁPŇENÍ**

6. Vyprázdněte odkapávací misku a vložte ji zpět.
7. Naplňte zásobník čistou vodou po rysku DESCAL a přidejte do vody prostředek na odvápnění.

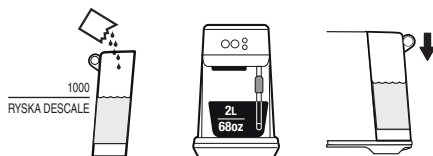

8. Vložte velkou misku (asi 2 l) pod spařovací hlavu a parní trysku.



9. Stiskněte současně tlačítka pro 2 šálky a výdej páry na asi 5 sekund, abyste spustili proces odvápnění.

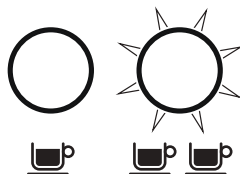

### **👁️ POZNÁMKA**

Tlačítko pro 2 šálky bude blikat během celého procesu odvápnění.

10. Jakmile se vyprázdní zásobník na vodu s prostředkem na odvápnění, proces se přeruší.
11. Naplňte zásobník na vodu po rysku MAX a vyprázdněte misku pod

spařovací hlavou. Poté je vložte zpět do kávovaru, abyste mohli přejít k fázi propláchnutí.

12. Stiskněte tlačítko pro 2 šálky a spustí se fáze propláchnutí.
13. Jakmile je proces propláchnutí dokončen, kávovar se přepne do režimu připravenosti.

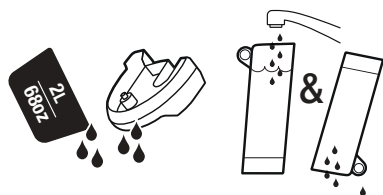

14. Vyjměte a vyprázdněte misku pod spařovací hlavou. Opláchněte odkapávací misku a zásobník na vodu a otřete dosucha před vložením do kávovaru.



## ČIŠTĚNÍ PARNÍ TRYSKY

- Parní tryska by měla být vyčištěna ihned po napěnění mléka. Otřete parní trysku navlhčenou utěrkou.
- Pokud se některý z otvorů parní trysky zablokuje, může to ovlivnit proces pění. Pokuste se vyčistěte parní trysku tak, že na několik sekund spustíte výdej páry.
- Pokud je výdej páry slabý a parní tryska je stále ucpaná, pomoci čistící pomůcky odšroubujte koncovku parní trysky a jehlou v čistící pomůcce odblokujte otvory - viz obrázek níže; čistící pomůcka je umístěna v zadní části kávovaru pod zásobníkem na vodu.

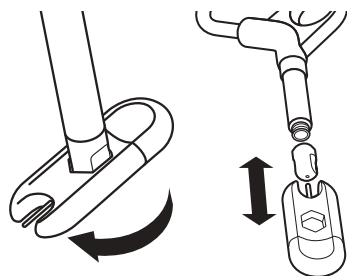

Opláchněte konec parní trysky a otřete čistou a suchou utěrkou. Našroubujte koncovku zpět na parní trysku. Propláchněte parní trysku po vyčištění.

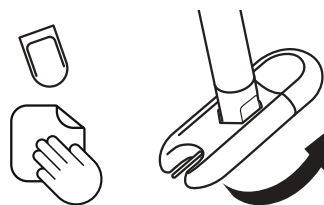

## PROPLÁCHNUTÍ SPAŘOVACÍ HLAVY

- Stiskněte tlačítko pro 2 šálky a spustí se proces propláchnutí.

## ČIŠTĚNÍ SÍTEK A PÁKY

- Sítko a páku opláchněte pod tekoucí horkou vodou přímo po použití, abyste odstranili zbytky kávy.
- Pokud se malé otvory v sítku zablokují, čistící pomůckou můžete vyčistit otvory v sítku.



## VAROVÁNÍ

Nemyjte páku v myčce.

## ČIŠTĚNÍ SPAŘOVACÍ HLAVY

- Pravidelně otřete spařovací hlavu a nerezovou mřížku uvnitř spařovací hlavy pomocí měkké houbičky namočené v teplé vodě, abyste odstranili zbytky mleté kávy.
- Pravidelně horkou vodou propláchněte spařovací hlavu s nasazenou pákou a vloženým sítkem, ale bez mleté kávy, abyste odstranili zbytky kávy, a to stisknutím tlačítka pro 2 šálky.

## ČIŠTĚNÍ ODKAPÁVACÍ MISKY

Odkapávací misku vyjměte, vylijte obsah a vyčistěte po každém použití, nebo pokud se zobrazí indikátor plnosti odkapávací misky.

Sejměte mřížku z odkapávací misky a omýjte obě části v teplé vodě s trochou kuchyňského přípravku na mytí nádobí.

## ČIŠTĚNÍ VNĚJŠÍHO POVRCHU

- Otřete vnější povrch zlehka navlhčenou měkkou houbičkou a poté otřete dosucha čistou utěrkou.

### POZNÁMKA

Nepoužívejte hrubé čisticí prostředky, drátěnky, houbičky s drátěnkami apod., neboť by mohly povrch poškrábat.

### POZNÁMKA

Žádná část kávovaru není vhodná pro mytí v myčce.

### VAROVÁNÍ

Neponožte napájecí kabel, zástrčku, tamper ani spotřebič do vody ani jiné tekutiny.

## ULOŽENÍ KÁVOVARU

Před uložením vypněte kávovar a odpojte zástrčku přívodního kabelu od síťové zásuvky. Vyprázdňte zásobník na vodu a odkapávací misku a ujistěte se, že je kávovar vychladlý, čistý a suchý. Uložte jej ve svislé poloze.

Nepokládejte na horní část kávovaru žádné předměty.

## OBNOVA TOVÁRNÍHO NASTAVENÍ OBJEMU KÁVY

1. Když je kávovar v pohotovostním režimu, stiskněte a podržte tlačítka pro 1 a 2 šálky na 10 sekund, abyste vstoupili do režimu obnovy továrního nastavení.
2. Světelné kontrolky 3krát zablikají, což znamená, že došlo k obnově továrního nastavení všech objemů kávy.
3. Kávovar se poté přepne do režimu připravenosti.

### POZNÁMKA

Když kávovar zapnete po provedené obnově továrního nastavení, rovnou se uvede do režimu připravenosti.

### VÝMĚNA VODNÍHO FILTRU

I PŘES POUŽITÍ VODNÍHO FILTRU JE NUTNÉ PŘÍSTROJ PRAVIDELNĚ ODVÁPŇOVAT. VÁPENATÉ USAZENINY SE TVOŘÍ PŘI PROCESU OHŘÍVÁNÍ VODY. PŘÍSTROJ JE NUTNĚ ODVÁPNIT ALESPŮJ JEDNOU ZA MĚSÍC/DVA.

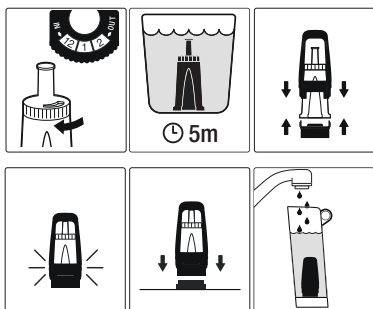



## Řešení potíží

<b>PROBLÉM</b>	<b>MOŽNÉ PŘÍČINY</b>	<b>RYCHLÉ ŘEŠENÍ</b>
<b>Voda nevytéká ze spařovací hlavy. Kávovar nevydává horkou vodu.</b>	<ul style="list-style-type: none"><li>• Zásobník na vodu je prázdný.</li><li>• Zásobník na vodu je nesprávně umístěný v kávovaru.</li><li>• Kávovar je třeba vyčistit a odvápnit.</li><li>• Káva je namleta příliš najemno a/nebo je v sítku příliš mnoho kávy a/nebo je káva příliš upěchovaná a/nebo jsou otvory v sítku zablokovány.</li></ul>	<ul style="list-style-type: none"><li>• Naplňte zásobník na vodu.</li><li>• Zasuňte zásobník na vodu zcela do kávovaru a zajistěte.</li><li>• Spusťte proces čištění a odvápnění.</li><li>• Viz níže „Káva pouze kape z výtokového otvoru páky“.</li></ul>
<b>Káva pouze kape z výtokového otvoru páky.</b>	<ul style="list-style-type: none"><li>• Káva je namleta příliš najemno.</li><li>• V sítku je příliš mnoho kávy.</li><li>• Káva je příliš mnoho upěchována.</li><li>• Zásobník na vodu je prázdný. Naplňte zásobník na vodu.</li><li>• Zásobník na vodu je nesprávně umístěný v kávovaru.</li><li>• Otvory v sítku mohou být ucpány.</li><li>• Kávovar je třeba vyčistit a odvápnit.</li></ul>	<ul style="list-style-type: none"><li>• Použijte kávu s hrubším nastavením mlýnku. Více informací v předchozí části návodu „Dávkování a pěchování kávy“ na straně 14 a „Rady pro správnou extrakci“ na straně 18.</li><li>• Snižte množství mleté kávy.</li><li>• Tlak při pěchování kávy má být mezi 15–20 kg.</li><li>• Naplňte zásobník na vodu.</li><li>• Zasuňte zásobník na vodu zcela do kávovaru a zajistěte.</li><li>• Pomocí jehly čistící pomůcky vyčistěte otvory v sítku.</li><li>• Spusťte proces čištění a odvápnění.</li></ul>

<b>PROBLÉM</b>	<b>MOŽNÉ PŘÍČINY</b>	<b>RYCHLÉ ŘEŠENÍ</b>
<b>Káva vytéká příliš rychle.</b>	<ul style="list-style-type: none"> <li>• Káva je namleta příliš nahrubo.</li> <li>• V sítku není dostatek mleté kávy.</li> <li>• Káva není dostatečně upěchována.</li> </ul>	<ul style="list-style-type: none"> <li>• Použijte kávu s jemným namletím.</li> <li>• Více informací v předchozí části návodu „Dávkování a péčování kávy“ na straně 14 a „Rady pro správnou extrakci“ na straně 18.</li> <li>• Zvyšte množství mleté kávy a řádně upěchujte. Více informací v předchozí části návodu „Dávkování a péčování kávy“ na straně 14 a „Rady pro správnou extrakci“ na straně 18.</li> <li>• Tlak při péčování kávy má být mezi 15–20 kg.</li> </ul>
<b>Káva vytéká z okrajů páky.</b>	<ul style="list-style-type: none"> <li>• Páka není správně usazena ve spařovací hlavě.</li> <li>• Na okraji páky zůstaly zbytky namleté kávy.</li> <li>• V sítku je příliš mnoho kávy.</li> </ul>	<ul style="list-style-type: none"> <li>• Ujistěte se, že je páka správně vložena. Musíte zaznamenat mírný odpor při otáčení ve směru šipky.</li> <li>• Otřete přebytečnou kávu z okraje páky, abyste zajistili správnou těsnící schopnost při vložení do spařovací hlavy.</li> <li>• Snižte množství mleté kávy. Více informací v části "Dávkování a upěchování kávy", strana 14.</li> </ul>
<b>Nedostatečné množství páry.</b>	<ul style="list-style-type: none"> <li>• Kávovar nedosáhl ještě provozní teploty.</li> <li>• Zásobník na vodu je prázdný.</li> <li>• Zásobník na vodu je nesprávně umístěný v kávovaru.</li> <li>• Kávovar je třeba vyčistit a odvápnit.</li> <li>• Parní tryska je zcela nebo částečně ucpaná.</li> </ul>	<ul style="list-style-type: none"> <li>• Nechte kávovar zahřát a dosáhnout provozní teploty.</li> <li>• Naplňte zásobník na vodu.</li> <li>• Zasuňte zásobník na vodu zcela do kávovaru a zajistěte.</li> <li>• Spusťte proces čištění a odvápnění.</li> <li>• Více v části „Čištění parní trysky“, strana 20.</li> </ul>
<b>Kávovar vydává zvuk čerpadla při extrakci kávy nebo výdeji páry.</b>	<ul style="list-style-type: none"> <li>• Je normální, že během používání kávovaru uslyšíte zvuk čerpadla.</li> <li>• Zásobník na vodu je prázdný.</li> </ul>	<ul style="list-style-type: none"> <li>• Není třeba provádět žádnou akci, jedná se o normální jev.</li> <li>• Naplňte zásobník na vodu.</li> </ul>
<b>Káva není dostatečně teplá.</b>	<ul style="list-style-type: none"> <li>• Páka je studená.</li> </ul>	<ul style="list-style-type: none"> <li>• Opláchněte páku pod horkou vodou. Otřete dosucha.</li> </ul>

<b>PROBLÉM</b>	<b>MOŽNÉ PŘÍČINY</b>	<b>RYCHLÉ ŘEŠENÍ</b>
<b>Káva nemá cremu.</b>	<ul style="list-style-type: none"> <li>• Káva není dostatečně upěchována.</li> <li>• Káva je namleta příliš nahrubo.</li> <li>• Kávová zrna nebo mletá káva nejsou čerstvé.</li> <li>• Otvory v sítku mohou být ucpány.</li> </ul>	<ul style="list-style-type: none"> <li>• Tlak při pěchování kávy má být mezi 15–20 kg.</li> <li>• Použijte kávu s jemným namletím. Více informací v předchozí části návodu „Dávkování a pěchování kávy“ na straně 14 a „Rady pro správnou extrakci“ na straně 18.</li> <li>• Používejte čerstvě pražená kávová zrna s datem pražení a spotřebujte je do 5–20 dnů od tohoto data. Předem mletou kávu spotřebujte do týdne.</li> <li>• Pomocí jehly čistící pomůcky vyčistíte otvory v sítku.</li> </ul>
<b>Z kávovaru teče voda.</b>	<ul style="list-style-type: none"> <li>• Spustili jste funkci manuálního propláchnutí.</li> <li>• Zásobník na vodu je nesprávně umístěný v kávovaru.</li> </ul>	<ul style="list-style-type: none"> <li>• Nasměrujte parní trysku do odkapávací misky nebo do nádoby před manuálním propláchnutím.</li> <li>• Zasuňte zásobník na vodu zcela do kávovaru a zajistěte.</li> </ul>
<b>Voda nevytéká (kávovar vydává nepříjemný zvuk).</b>	<ul style="list-style-type: none"> <li>• Zásobník na vodu je prázdný nebo je voda pod ryskou MIN.</li> <li>• Vložili jste vodní filtr bez předchozího namočení.</li> </ul>	<ul style="list-style-type: none"> <li>• Naplňte zásobník na vodu.</li> <li>• Ujistěte se, že jste vodní filtr před vložením do zásobníku na vodu namočili do vody na asi 5 minut.</li> </ul>
<b>Kávovar je zapnutý, ale nefunguje.</b>	<ul style="list-style-type: none"> <li>• Bezpečnostní tepelná pojistka může být aktivována z důvodu přehřátí čerpadla.</li> </ul>	<ul style="list-style-type: none"> <li>• Stiskněte tlačítko pro 1 šálek a tlačítko výdeje horké vody současně na asi 0,5 sekund, abyste kávovar vypnuli, a poté odpojte zástrčku přívodního kabelu od síťové zásuvky. Nechte vychladnout asi 30–60 minut. Pokud problém přetrvává, obraťte se na autorizované servisní středisko Sage.</li> </ul>
<b>Tlačítko pro 2 šálky bliká.</b>	<ul style="list-style-type: none"> <li>• To znamená, že je třeba kávovar vyčistit a odvápnit.</li> </ul>	<ul style="list-style-type: none"> <li>• Spusťte proces čištění a odvápnění. Dodržujte postup krok za krokem na straně 19.</li> </ul>
<b>Příliš velké/ malé množství extrahované kávy.</b>	<ul style="list-style-type: none"> <li>• Je třeba upravit množství mleté kávy a/nebo nastavení hrubosti a/nebo objem extrahované kávy.</li> </ul>	<ul style="list-style-type: none"> <li>• Upravte množství mleté kávy a/nebo hrubosti mleté kávy. Více informací v předchozí části návodu „Dávkování a pěchování kávy“ na straně 14 a „Rady pro správnou extrakci“ na straně 18.</li> </ul>





## Obsah

- 33 Popis vášho nového spotrebiča
- 35 Vlastnosti vášho nového spotrebiča Bambino™
- 35 Zostavenie vášho nového spotrebiča
- 36 Ovládanie vášho nového spotrebiča
- 42 Starostlivosť a čistenie
- 45 Riešenie problémov

## DÔLEŽITÉ BEZPEČNOSTNÉ OPATRENIA

My v Sage® si uvedomujeme dôležitosť bezpečnosti. Navrhujeme a vyrábame spotrebiče predovšetkým s veľkým dôrazom na vašu bezpečnosť. Napriek tomu vás prosíme, aby ste pri používaní elektrického spotrebiča boli opatrní a dodržiavali nasledujúce bezpečnostné opatrenia.

## DÔLEŽITÉ BEZPEČNOSTNÉ OPATRENIA

### PREČÍTAJTE SI VŠETKY POKYNY PRED POUŽITÍM A ULOŽTE NA POUŽITIE V BUDÚCNOSTI.

- Verzia na stiahnutie tohto návodu je tiež dostupná na stránkach [sageappliances.com](http://sageappliances.com).
- Pred ovládaním spotrebiča si pozorne prečítajte všetky inštrukcie a uložte ich na bezpečné miesto na možné použitie v budúcnosti.
- Pred prvým použitím tohto spotrebiča odstráňte všetok obalový materiál a reklamné štítky alebo nálepky.
- Pred prvým použitím sa, prosím, uistite, že napätie vo vašej

- sieťovej zásuvke zodpovedá napätiu uvedenému na typovom štítku v spodnej časti prístroja. Ak máte akékoľvek pochybnosti, obráťte sa, prosím, na kvalifikovaného elektrikára.
- Odporúčame inštalovať prúdový chránič (štandardné bezpečnostné spínače vo vašej zásuvke), aby ste tak zaistili zvýšenú ochranu pri použití spotrebiča. Odporúčame, aby prúdový chránič (s menovitým zvyškovým prevádzkovým prúdom menej než 30 mA) bol inštalovaný do elektrického obvodu, v ktorom bude spotrebič zapojený. Obráťte sa na svojho elektrikára vo veci ďalšej odbornej rady.
  - Z dôvodov vylúčenia rizika zadusenía malých detí odstráňte ochranný obal zástrčky sieťového kábla tohto spotrebiča a bezpečne ho zlikvidujte.
  - Položte spotrebič na stabilný, teplovzdorný, rovný a suchý povrch ďaleko od hrany pracovnej dosky a neumiestňujte spotrebič na alebo do blízkosti zdrojov tepla, ako sú platničky, rúry alebo plynové horáky.
  - Pred použitím celkom odviňte prívodný kábel.
  - Prívodný kábel nenechávajte visieť cez okraj stola alebo pracovnej dosky. Prívodný kábel nenechávajte dotýkať sa horúcich plôch alebo sa zamotať.
  - Pravidelne kontrolujte prívodný kábel, zástrčku a spotrebič, či nedošlo k poškodeniu.

- Ak zaznamenáte poškodenie, prestaňte spotrebič používať a obráťte sa na najbližšie autorizované servisné stredisko značky Sage pre kontrolu, výmenu alebo opravu.
- Udržiavajte spotrebič aj jeho príslušenstvo čisté. Dodržujte inštrukcie o čistení uvedené v tomto návode na obsluhu. Postupy neuvedené v tomto návode na obsluhu by sa mali vykonávať iba v autorizovanom servisnom stredisku značky Sage.
  - Tento spotrebič môžu používať deti vo veku 8 rokov a staršie a osoby so zníženými fyzickými, zmyslovými či mentálnymi schopnosťami alebo s nedostatkom skúseností a znalostí, ak sú pod dozorom alebo boli poučené o používaní spotrebiča bezpečným spôsobom a rozumejú prípadným nebezpečenstvám.
  - Deti sa so spotrebičom nesmú hrať.
  - Čistenie vykonávané používateľom nesmú vykonávať deti, ak nie sú staršie ako 8 rokov a pod dozorom.
  - Udržiavajte spotrebič a jeho prívod mimo dosahu detí mladších ako 8 rokov.
  - Používajte výhradne príslušenstvo, ktoré sa dodáva so spotrebičom.
  - Neovládajte spotrebič iným spôsobom, než ako je uvedené v tomto návode na použitie.
  - Nemanipulujte so spotrebičom, ak je v prevádzke.
  - Spotrebič nezapínajte, ak v zásobníku nie je žiadna voda.

- Pred extrakciou skontrolujte, či je páka pevne usadená v sparovacej hlave.
- Páku nikdy neuvolňujte v priebehu prípravy kávy, pretože horúca voda v prístroji je pod tlakom.
- Neklad'te na hornú časť spotrebiča žiadne predmety.
- Nedotýkajte sa horúcich povrchov. Pred premiestnením alebo čistením nechajte spotrebič vychladnúť.
- Počas prevádzky sa povrch spotrebiča zahrieva a môže zostať horúci aj po ukončení použitia.
- Vždy sa uistite, že je spotrebič vypnutý, zástrčka prírodného kábla je odpojená od sieťovej zásuvky a že je spotrebič vychladnutý pred čistením, presúvaním alebo uložením.
- Spotrebič nie je určený na ovládanie externým časovačom alebo samostatným diaľkovým ovládačom.
- Použitie príslušenstva, ktoré nepredáva alebo neodporúča spoločnosť Sage, môže spôsobiť vznik požiaru, úraz elektrickým prúdom alebo zranenie.
- Spotrebič vždy vypnite, vypnite istič zásuvky, ak je ním zásuvka vybavená, a prírodný kábel odpojte od sieťovej zásuvky, keď ho nebudete používať.
- Akúkoľvek inú údržbu okrem bežného čistenia je nutné zveriť autorizovanému servisnému stredisku značky Sage®.
- Nepoužívajte spotrebič na kovovej podložke, ako je napr. odkvapkavací drez.
- Neprevádzkujte spotrebič, ak

je umiestnený v uzatvorenom priestore alebo v kuchynskej skrinke.

## **DÔLEŽITÉ INŠTRUKCIE K MODELU BES450/ SES450**

- Prístroj je určený len na domáce použitie. Nepoužívajte spotrebič na iné účely, než na ktoré je určený. Nepoužívajte tento spotrebič v pohybujúcich sa vozidlách alebo na lodi. Nepoužívajte spotrebič vonku. Nesprávne použitie môže viesť k zraneniu.
- Ak má byť spotrebič:
  - ponechaný bez dozoru;
  - vyčistený;
  - presunutý;
  - zložený; alebo
  - uložený
- vždy vypnite spotrebič stlačením tlačidiel pre 1 šálku a výdaja horúcej vody súčasne. Odpojte ho od sieťovej zásuvky.
- Pred každým použitím sa uistite, že je spotrebič správne zložený.
- Nepoužívajte iné tekutiny okrem vody z vodovodného kohútika. Neodporúčame používať vysoko filtrovanú, demineralizovanú alebo destilovanú vodu, lebo tieto by mohli ovplyvniť chuť kávy a postup prípravy kávy spotrebičom.
- Ak je spotrebič v prevádzke, nenechávajte ho bez dozoru.
- Nedotýkajte sa horúcich povrchov. Pred premiestnením alebo čistením nechajte spotrebič vychladnúť.
- Počas prevádzky dbajte na zvýšenú opatrnosť,

pretože kovové plochy sa môžu počas používania zahrievať.

### **VAROVANIE**

Počas procesu odvápnenia dbajte na zvýšenú opatrnosť, aby ste sa neoparili o unikajúcu paru. Pred spustením funkcie odvápnenia sa uistite, že je odkvapkávacia miska založená. Viac informácií nájdete v ďalšej časti „Starostlivosť a čistenie“. Pred použitím spotrebiča skontrolujte, či je páka pevne usadená a zaistená v sparovacej hlave. Páku nikdy neuvolňujte v priebehu prípravy kávy.

### **VAROVANIE**

Aby ste predišli riziku zranenia, neotvárajte sparovaciu komoru počas prípravy kávy.

### **VAROVANIE**

Neumývajte páku, tamper ani inú časť

spotrebiča v umývačke.

### **VAROVANIE**

Neponárajte prívodný kábel, zástrčku, žiadnu časť spotrebiča ani spotrebič samotný do vody alebo inej tekutiny.

### **VAROVANIE**

Nesprávne použitie môže viesť k zraneniu.

## **INŠTRUKCIE K PRÍVODNÉMU KÁBLU**

- Váš nový spotrebič Sage je vybavený krátkym prívodným káblom, aby sa zabránilo zraneniu alebo poškodeniu v domácnosti z dôvodu vytiahnutia, potknutia alebo zamotania sa do dlhého prívodného kábla. Neodporúčame používať odnímateľný prívodný kábel alebo predlžovací kábel, ale smú sa použiť, ak je zaistená dôsledná

bezpečnosť. Ak budete používať predlžovací kábel,

1. uvedený menovitý elektrický výkon použitého kábla alebo predlžovacieho kábla musí byť rovnaký ako menovitý elektrický výkon spotrebiča,
2. ak je použitý dlhý prírodný kábel, uistite sa, že kábel nevisí cez okraj pracovnej dosky alebo stola, aby zaň nemohol niekto zatiahnuť alebo oň zakopnúť, a
3. predlžovací kábel musí byť vybavený nepoškodenou uzemnenou zástrčkou.

## **UPOZORNENIE PRE ZÁKAZNÍKOV TÝKAJÚCE SA VNÚTORNEJ PAMÄTE**

- Aby sme ešte viac vylepšili funkcie spotrebiča, vybavili sme ho vnútornou

pamäťou. Vnútorná pamäť sa skladá z malého čipu, ktorý zaznamenáva informácie o spotrebiči, vrátane častosti používania spotrebiča a režimu, v ktorom sa spotrebič používa. V okamihu, keď je spotrebič odovzdaný do servisu, slúžia získané informácie na jeho rýchlu a efektívnu opravu.

- Získané informácie takisto slúžia ako hodnotný zdroj vo vývoji ďalších spotrebičov, ktoré by lepšie slúžili potrebám našich zákazníkov. Čip nezaznamenáva žiadne informácie o osobách, ktoré spotrebič používajú, alebo domácnosti, v ktorej sa spotrebič používa. Ak máte otázky týkajúce sa vnútornej pamäte čipu, obráťte sa na e-mailovú

adresu: [privacy@sageappliances.com](mailto:privacy@sageappliances.com).

## **DÔLEŽITÉ INŠTRUKCIE O VODNOM FILTRI**

- Uchovávajte vodný filter mimo dosahu detí.
- Skladujte vodný filter na suchom mieste v originálnom balení.
- Nevystavujte vodný filter teplu ani priamemu slnečnému žiareniu.
- Nepoužívajte poškodený vodný filter.
- Vodný filter zámerne neotvárajte.
- Ak kávovar dlhší čas nepoužívate, vyprázdňte zásobník na vodu, ak ste tak neurobili predtým, a vymeňte vodný filter.



Tento symbol na produktoch alebo v sprievodných dokumentoch znamená, že použité elektrické alebo elektronické výrobky sa nesmú pridať do bežného komunálneho odpadu. S cieľom zaručiť správnu likvidáciu, obnovu a recykláciu odovzdajte tieto výrobky na určených zberných miestach. Ďalšie podrobnosti si vyžiadajte od miestneho úradu alebo najbližšieho zberného miesta.



Aby ste zabránili úrazu elektrickým prúdom, neponárajte prírodný kábel, zástrčku prírodného kábla alebo prístroj do vody ani inej tekutiny.

## **IBA NA DOMÁCE POUŽITIE UCHOVAJTE TIETO INŠTRUKCIE**





## Popis vášho nového spotrebiča

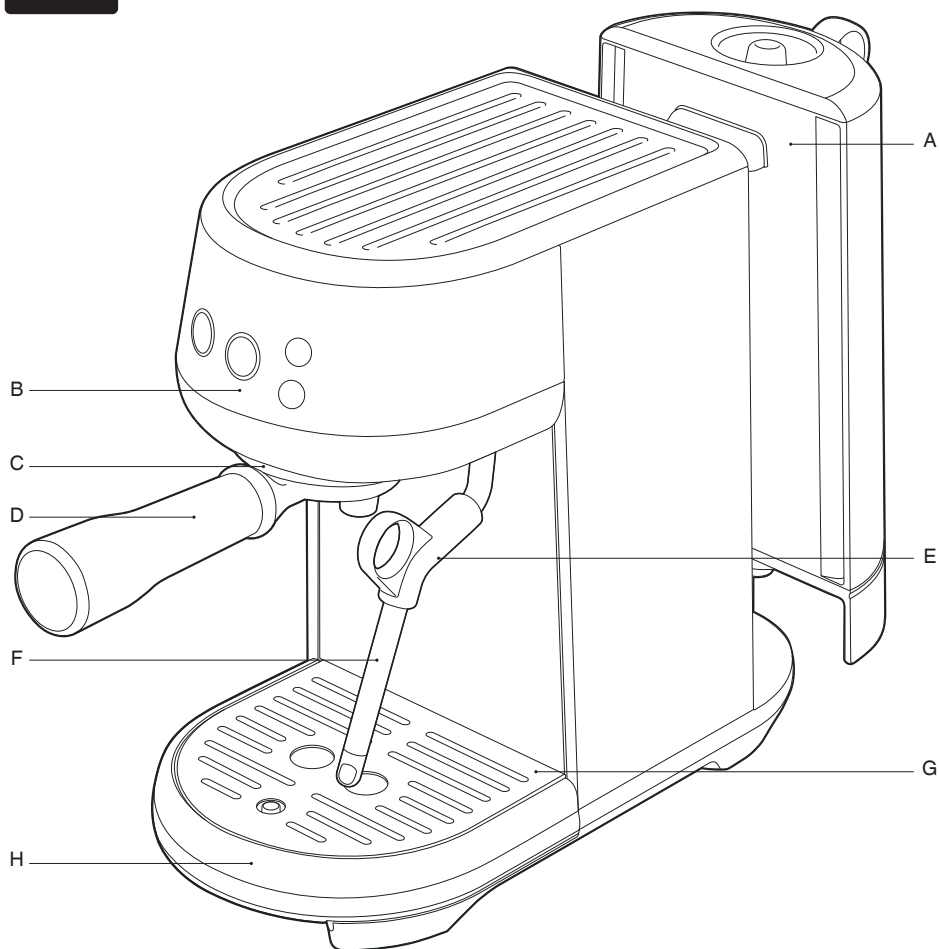

**A. Vyberateľný zásobník na vodu s objemom 1,4 l**

**B. Ovládací panel**

Tlačidlá pre 1 šálku, 2 šálky, výdaj horúcej vody a pary

**C. Sparovacia hlava**

**D. 54 mm hliníková páka**

(VAROVANIE: NIE JE vhodná na umývanie v umývačke)

**E. Úchyt parnej dýzy**

**F. Parná dýza**

**G. Vyberateľná mriežka odkvapkávacej misky**

**H. Vyberateľná odkvapkávacia miska s indikátorom plnosti**

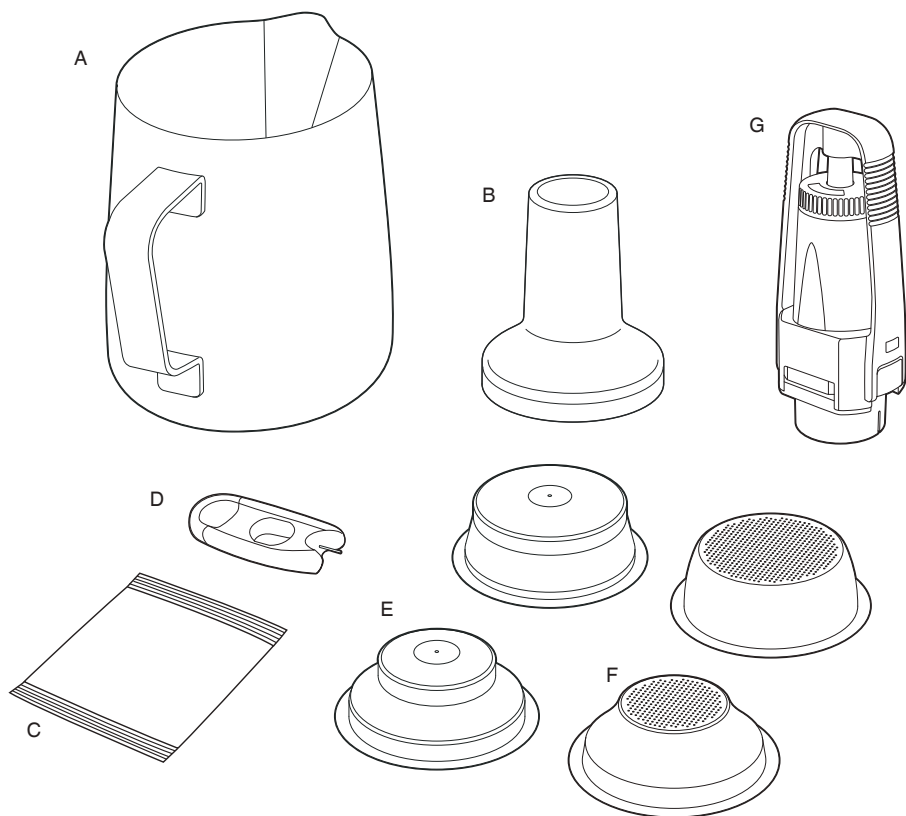

## PRÍSLUŠENSTVO

A. Antikorová kanvička na penenie mlieka

B. 54 mm tamper

(Poznámka: Neponárajte do vody alebo do inej tekutiny)

C. Prostriedok na odvápnenie

D. Pomôcka na čistenie parnej dýzy a sítiak

(Umiestnená pod zásobníkom na vodu)

E. Sítká s dvojitým dnom (na 1 a 2 šálky)

F. Sítká s dvojitým dnom (na 1 a 2 šálky)

G. Držiak vodného filtra a vodný filter



**Technické informácie:**

220 – 240 V ~ 50 – 60 Hz, 1 300 – 1 600 W

**Výrobok je v súlade s požiadavkami EÚ.**



## Vlastnosti vášho nového spotrebiča Bambino™

### KOMPAKTNÁ VEĽKOSŤ

Všetko, čo potrebujete v kompaktnom balení.

### MANUÁLNE PENENIE MLIKA

Manuálne penenie mlieka od hodvábné jemného mlieka pre latté až po krémovo bohatú penu pre cappuccino.

### TECHNOLÓGIA THERMOJET™

Inovatívny tepelný systém dosahuje optimálnu teplotu na prípravu kávy za 3 sekundy.

### SYSTÉM OVLÁDANIA TEPLoty PID

Elektronický PID systém ovládania teploty na zvýšenie stability teploty počas extrakcie.

### SYSTÉM NÍZKOTLAKOVEJ PREINFÚZIE

Systém na začiatku extrakcie produkuje nízky tlak a postupne ho zvyšuje na dosiahnutie rovnomernej extrakcie.

### ÚPRAVA OBJEMU KÁVY

Prednastavené objemy kávy pre 1 a 2 šálky je možné podľa osobných preferencií upraviť manuálne alebo naprogramovať priamo v nastavení kávovaru.

### STÁLE VYPÚŠŤANIE HORÚCEJ VODY

Výdaj horúcej vody je zaistený cez parnú dýzu. Vďaka výdaju horúcej vody si ľahko pripravíte svoju obľúbenú kávu long black alebo predhrejte šálky.



## Zostavenie vášho nového spotrebiča

### PRED PRVÝM POUŽITÍM

#### Príprava spotrebiča

Odstráňte všetok obalový materiál a štítky zo spotrebiča a tieto správne zlikvidujte. Uistite sa, že ste z obalového materiálu vybrali všetko príslušenstvo pred jeho správnu likvidáciou.

Umyte odkvapkávaciu misku, mriežku odkvapkávacej misky, páku, sitká a kanvičku na mlieko v teplej vode s trochou prípravku na umývanie riadu. Dôkladne opláchnite a utrite dosucha.



### INŠTALÁCIA VODNÉHO FILTRA

1. Vyberte vodný filter a držiak vodného filtra z plastového vrecúška.
2. Nastavte dátum výmeny na budúci mesiac. Odporúčame vymieňať filter po 3 mesiacoch.

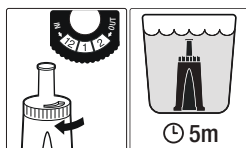

3. Ponorte vodný filter na 5 minút do studenej vody.
4. Umyte držiak pod studenou vodou.



5. Vložte vodný filter do hornej časti držiaka. Spodnú časť priložte zospodu a zacvaknite. Uistite sa, že je správne zložený.

6. Vyberte zásobník na vodu. Držiak vodného filtra nasadte na adaptér na dne zásobníka. Stlačte držiak vodného filtra smerom dole, až bude pevne usadený na adaptéri.

## POZNÁMKA

Pri namáčaní filtra do vody pred inštaláciou otočte filter dnom nahor, aby došlo k celkovému odvzdušneniu filtra. Filter primárne zlepšuje chod prístroja a chuť pripravovanej kávy. Filter je potrebné meniť každé 3 mesiace alebo po 40 litroch použitej vody.



## Ovládanie vášho nového spotrebiča

### PRVÉ POUŽITIE

1. Vyberte zásobník na vodu a naplňte ho studenou a čistou vodou, maximálne po rysku MAX. Vložte zásobník späť do kávovaru.
2. Uistite sa, že je odkvapkávacia miska správne vložená.
3. Pod sparovaciu hlavu a parnú dýzu umiestnite nádobu s objemom asi 500 ml, do ktorej bude vytekať voda pri prvom použití.
4. Zapojte zástrčku prívodného kábla do sieťovej zásuvky a tlačidlo pre 1 šálku sa rozsvieti.

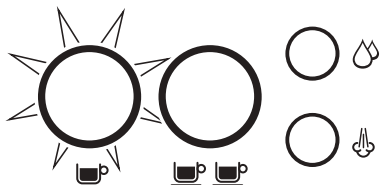

5. Stlačte tlačidlo pre 1 šálku a spustí sa prvý cyklus prípravy.

## POZNÁMKA

Prvý cyklus prepláchnie vnútorný systém kávovaru a umožní ho zahriať na prevádzkovú teplotu.

### POHOTOVOSTNÝ REŽIM

Na vypnutie kávovaru a prepnutie do pohotovostného režimu stlačte súčasne tlačidlá pre 1 šálku a výdaja horúcej vody na asi 0,5 sekundy.



## POZNÁMKA

Kávovar sa automaticky prepne do pohotovostného režimu, ak je v nečinnosti dlhšie než 10 minút.

### NAPLNENIE ZÁSObNÍKA NA VODU

Vyberte zásobník na vodu. Odoberte veko zásobníka a nalejte doň studenú a čistú vodu, maximálne po rysku MAX.

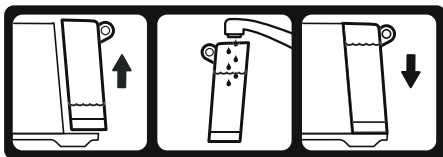

Vložte zásobník späť do kávovaru. Uistite sa, že je správne vložený a inštalovaný do zadnej časti kávovaru.



## POZNÁMKA

Hneď ako je zásobník na vodu prázdny, rozbliká sa svetelná kontrolka kávovaru 6-krát počas 3 sekúnd.

## ANTIKOROVÉ SITKÁ

Tento kávovar sa dodáva so sitkami s jednoduchým aj dvojitém dnom pre 1 a 2 šálky.

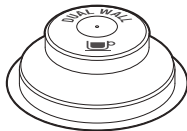

1 ŠÁLKA



2 ŠÁLKY

Použite sitko pre 1 šálku na prípravu jednej porcie kávy a sitko pre 2 šálky na prípravu dvoch porcií kávy alebo silnej kávy do veľkej šálky alebo hrnčeka.

Bude potrebné upraviť množstvo mletej kávy a nastaviť hrubosť mletia pri výmene sitka pre 1 šálku za sitko pre 2 šálky a naopak.

Sitká sú navrhnuté pre nasledujúce množstvá:

Sitko pre 1 šálku = 8 – 11 g

Sitko pre 2 šálky = 16 – 19 g

## SITKÁ S JEDNODUCHÝM DNOM

Sitká s jednoduchým dnom sú určené pre čerstvo mletú kávu. Dávajú používateľovi možnosť celoživotného experimentu s mletou kávou, dávkovaním a utláčaním na dosiahnutie vyváženej chuti pripravovanej kávy.

## SITKÁ S DVOJITÝM DNOM

Sitká s dvojitým dnom sa používajú pre vopred mletú kávu a mletú kávu upraženú zo starších zŕn, pri ktorých dátum praženia presiahol 30 dní. Pomáhajú regulovať tlak a optimalizujú extrakciu bez ohľadu na stupeň mletej kávy, dávkovanie, utláčanie alebo čerstvosť kávy.

## MLETIE

Pri mletí treba dbať na to, aby bola káva jemná, no nie príliš jemná. Stupeň mletia ovplyvní rýchlosť toku vody, ktorou bude voda pretekať sitkom cez namletú kávu, a takisto aj výslednú chuť kávy.

Ak je káva namletá príliš najemno (vyzerá ako prášok a pri pošuchaní si medzi prstami sa podobá na hladkú múku), voda nebude môcť cez kávu pretekať, aj keď bude pod tlakom. Výsledná káva bude **PREEXTRAHOVANÁ**, tmavá a horká.

Ak je káva namletá nahrubo, voda pretečie kávou vo filtri veľmi rýchlo. Výsledná káva bude **PODEXTRAHOVANÁ**, bez výraznej farby a chuti.

## DÁVKOVANIE A UTLÁČANIE KÁVY

- Vložte sitko do páky.
- Pomel'te čerstvú kávu do sitka.
- Utláčajte niekoľkými stlačeniami kávu v sitku, aby ste ju rovnomerne rozložili a utlačili v sitku.
- Natlačte ju pomocou tampera dosť pevne (vyvinutý tlak 15 – 20 kg). Počet stlačení nie je tak dôležitý ako stále stlačenie po celý čas.

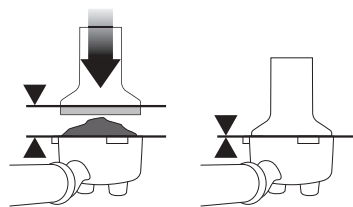

PO utlačení je nutné, aby kovový okraj tampera bol zarovnaný s okrajom sitka v páke.



## POZNÁMKA

Odporúčame používať kvalitnú 100 % kávu Arabica s údajmi o dátume praženia na obale, nie údaj „spotrebujte do“ alebo „použiteľné do“. Kávové zrná je najlepšie skonzumovať medzi 5 – 20 dňami od dátumu praženia. Voda môže pretiecť zvetranou kávou veľmi rýchlo a výsledný nápoj môže byť horký a vodnatý.

## PREPLÁCHNUTIE SPAROVACEJ HLAVY

Pred vložením páky do sparovacej hlavy nechajte hlavou pretiecť malé množstvo vody stlačením tlačidla pre 1 alebo 2 šálky. Tým zaistíte stabilnú teplotu už pred extrakciou.

## VLOŽENIE PÁKY

Vložte páku pod sparovaciu hlavu tak, aby rukoväť bola zarovnaná s nápisom „INSERT“ na sparovacej hlave. Vložte páku do sparovacej hlavy a otočte pákou v smere šípky na sparovacej hlave, až ucítite odpor.

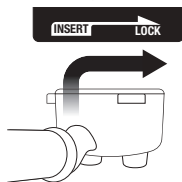

Na mriežku odkvapkávacej misky pod vývody v páke vložte jednu alebo dve šálky.

## EXTRAKCIA KÁVY

Káva začne vytekať po asi 8 – 12 sekundách (po sparení kávy) a mala by dosahovať konzistenciu kvapkajúceho medu.

Ak voda začne vytekať po menej než 6 sekundách, je možné, že máte buď málo kávy vo filtri, alebo je káva pomletá príliš nahrubo. Toto je **PODEXTRAHOVANÁ** káva.

Ak káva začne kvapkať, ale nevyteká po asi 15 sekundách, je káva pomletá príliš najemno. Toto je **PREEXTRAHOVANÁ** káva.

## PREDNASTAVENÝ OBJEM KÁVY - 1 ŠÁLKA

Stlačte raz krátko (na menej než 1 sekundu) tlačidlo pre 1 šálku, tlačidlo sa rozblíka, čo znamená, že ste zvolili prípravu kávy pre 1 šálku. Prednastavený objem pre 1 šálku, asi 30 ml, bude vytekať do šálky. Kávovar sa automaticky zastaví, hneď ako bolo extrahované

prednastavené množstvo kávy.

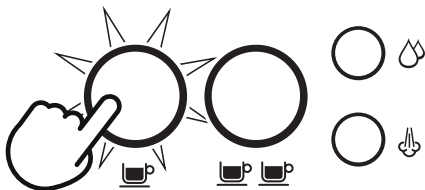

## PREDNASTAVENÝ OBJEM KÁVY - 2 ŠÁLKY

Stlačte raz krátko (na menej než 1 sekundu) tlačidlo pre 2 šálky, tlačidlo sa rozblíka, čo znamená, že ste zvolili prípravu kávy pre 2 šálky. Prednastavený objem pre 2 šálky, asi 60 ml, bude vytekať do šálky. Kávovar sa automaticky zastaví, hneď ako bolo extrahované prednastavené množstvo kávy.

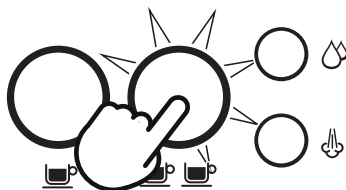

## POZNÁMKA

Ak stlačíte tlačidlo pre 1 alebo 2 šálky počas extrakcie, proces extrakcie sa automaticky zastaví.

## PROGRAMOVANIE OBJEMU KÁVY

Stlačte a podržte súčasne tlačidlá pre 1 a 2 šálky na 2 sekundy, tlačidlá sa rozsvietia a rozblíkajú.



## Nastavenie objemu pre 1 šálku:

- Stlačte tlačidlo pre 1 šálku na asi 3 sekundy a kávovar spustí výdaj kávy.

- Stlačte znovu tlačidlo pre 1 šálku, aby ste zastavili výdaj kávy, hneď ako do šálky natečie zodpovedajúce množstvo kávy. Upravený objem kávy sa uloží do pamäte kávovaru.

Aby ste nastavili objem kávy pre 2 šálky, postupujte krok za krokom, ale stlačte tlačidlo pre 2 šálky na spustenie a ukončenie výdaja kávy.



## POZNÁMKY

- Ak nevykonáte žiadnu akciu 30 sekúnd, kávovar sa prepne do režimu pripravenosti.
- Upravený objem kávy zostane uložený v pamäti kávovaru do ďalšieho použitia alebo kým nevykonáte obnovu továrenského nastavenia objemu kávy.
- Ak v akejkol'vek fáze stlačíte tlačidlo výdaja pary alebo horúcej vody, zrušíte tým celý proces a kávovar sa prepne do režimu pripravenosti bez uloženia upraveného objemu kávy.

## MANUÁLNA PRE-INFÚZIA A NASTAVENIE OBJEMU KÁVY

Stlačte a podržte tlačidlo pre 1 alebo 2 šálky na viac než 1 sekundu. Po jednej sekunde čerpadlo spustí fázu pre-infúzie a bude v činnosti, kým budete tlačidlo držať stlačené. Uvoľnite stlačené tlačidlo a spustí sa výdaj kávy. Stlačte ľubovoľné tlačidlo, aby ste zastavili výdaj kávy.

## MANUÁLNE PENENIE Mlieka

- Zdvihnite parnú dýzu a ponorte ju do kanvičky s mliekom. Koniec parnej dýzy by mal byť ponorený 1 – 2 cm v mlieku bližšie k pravému okraju v uhle asi 90°.
- Stlačte tlačidlo výdaja pary a spustí sa penenie mlieka v kanvičke.

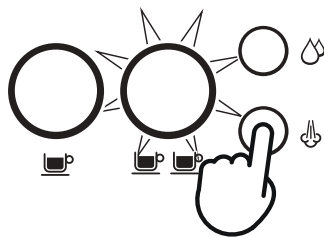

- Udržujte koniec parnej dýzy tesne pod hladinou mlieka, kým mlieko nezačne víriť v smere hodinových ručičiek a nezačne sa špirálovo otáčať.
- Zatiaľ čo sa mlieko v kanvičke špirálovo otáča, pomaly posúvajte kanvičku smerom dole. Koniec dýzy sa tak dostane tesne ku hladine mlieka a začne do mlieka púšťať vzduchové bublinky.
- Opatrne vysuňte koniec parnej dýzy nad hladinu, aby ste zrýchlili cirkuláciu mlieka.
- Udržujte koniec parnej dýzy pod alebo tesne pri hladine mlieka a udržujte cirkuláciu mlieka. Peňte mlieko, kým nedosiahnete príslušný objem.
- Teraz ponorte parnú dýzu hlbšie do mlieka, aby sa prehrialo mlieko v spodnej časti kanvičky, ale udržujte stále cirkuláciu mlieka. Správna teplota mlieka je medzi 60 – 65 °C, túto teplotu spoznáte pri dotyku dna nádoby.



- Hneď ako je teplota mlieka dostatočná a mlieko je dostatočne napenené, stlačte ľubovoľné tlačidlo, aby ste výdaj pary zastavili.
- Hneď ako dôjde k zastaveniu výdaja pary, opatrne vyberte parnú dýzu z kanvičky.
- Utrite parnú dýzu a jej koniec pomocou mierne navlhčenej mäkkej hubky.
- Na ideálne napenenie mlieka neumiestňujte parnú dýzu do stredu

nádoby, ale skôr k okraju. Zaistite, aby sa zároveň nedotýkala kanvičky.

- Na ideálne napenenie mlieka používajte iba kanvičku, ktorá je súčasťou balenia, teda takú, ktorá nemá inak tvarované steny.
- Najlepšie výsledky dosiahnete s plnotučným mliekom.

## MANUÁLNE PREPLÁCHNUTIE PARNEJ DÝZY

Aby ste zabránili zablokovaniu parnej dýzy, odporúčame prepláchnuť parnú dýzu po každom použití, a to spustením výdaja pary na krátky čas. Parnú dýzu nasmerujte dole tak, aby smerovala do odkvapkávacej misky, nie smerom k používateľovi. Stlačte tlačidlo pre výdaj pary a nechajte paru unikať niekoľko sekúnd. Alebo stlačte a podržte tlačidlo pre výdaj pary na 3 sekundy, aby ste aktivovali funkciu prepláchnutia parnej dýzy. Dôjde k výdaju niekoľkých dávok horúcej vody cez parnú dýzu.



### POZNÁMKA

Obe tlačidlá pre 1 a 2 šálky budú blikať počas prepláchnutia parnej dýzy.



### VAROVANIE

Po stlačení tlačidla pre výdaj pary nedôjde k okamžitému zastaveniu výdaja pary. Je potrebné vyčekať niekoľko sekúnd, až sa výdaj pary celkom zastaví.

## UPCHATÁ PARNÁ DÝZA

Pravidelne kontrolujte stav parnej dýzy. Hneď ako dôjde k upchaniu parnej dýzy, okamžite ukončíte výdaj pary. Postupujte podľa inštrukcií v časti „Čistenie parnej dýzy“ ďalej v návode.

## VÝDAJ HORÚCEJ VODY



## Horúca voda sa vydáva cez parnú dýzu

Keď je kávovar v režime pripravenosti, stlačte tlačidlo pre výdaj horúcej vody a horúca voda sa začne vydávať cez parnú dýzu. Stlačte ľubovoľné tlačidlo, aby ste výdaj horúcej vody zastavili.



### VAROVANIE

Teplota vydávanej vody je 90 °C. Buďte opatrní pri manipulácii s horúcimi nápojmi.



## RADY PRE SPRÁVNU EXTRAKCIU

Lahodnú kávu dosiahnete perfektným vyvážením medzi sladkosťou, kyslosťou a horkosťou. Chuť vašej kávy závisí od mnohých faktorov, ako sú typ kávových zŕn, stupeň praženia, čerstvosť, hrubosť alebo jemnosť mletej kávy, dávkovanie mletej kávy a tlak pri utlačení. Zohľadnite tieto faktory pri príprave kávy, aby ste dosiahli tú pravú chuť.

### VYVÁŽENÁ KÁVA



- Spustí sa po 8 – 12 sekundách.
- Preteká pomaly ako tečúci med.
- Crema je zlatisto hnedá s jemnou penou.
- Káva má tmavohnedú farbu.

### PO EXTRAKCII

#### VYBERTE POUŽITÚ KÁVU

Použitá káva vytvorí v sitku kávový usadeninu. Ak je kávový usadenina vlhká, obráťte sa na kapitolu o podextrahovanej káve.



#### OPLÁCHNETE SITKÁ

Uchovávajte sitká čisté, aby ste zabránili upchatiu. Bez mletej kávy v sitku vložte páku do sparovacej hlavy a nechajte pretečť horúcu vodu cez sitko a páku.



### PODEXTRAHOVANÁ KÁVA

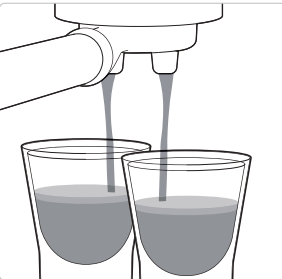

- Spustí sa po 1 – 6 sekundách.
- Voda preteká príliš rýchlo.
- Crema je tenká a bledá.
- Káva je svetlohnedá.
- Chuť je horká/ostrá, slabá a vodnatá.

### RIEŠENIE

#### VYSKÚŠAJTE RÔZNE NASTAVENIA MLETIA KÁVY:

- Mletá káva by mala byť jemnejšia, aby bola extrakcia kávy pomalšia.
- Uistite sa, že to vy budete kontrolovať množstvo mletej dávky.

Upravte a vyskúšajte



VŽDY ZAROVNAJTE K LINKE

Upravte a vyskúšajte

### PREEXTRAHOVANÁ KÁVA



- Spustí sa po 15 sekundách.
- Káva iba kvapká a netečie.
- Crema je tmavá a roztrieštená.
- Káva je veľmi hnedá.
- Chuť je horká a spálená.

### RIEŠENIE

#### VYSKÚŠAJTE RÔZNE NASTAVENIA MLETIA KÁVY:

- Mletá káva by mala byť hrubšia, aby bola extrakcia kávy rýchlejšia.
- Uistite sa, že to vy budete kontrolovať množstvo mletej dávky.

Upravte a vyskúšajte



VŽDY ZAROVNAJTE K LINKE

Upravte a vyskúšajte

	MLETIE	DÁVKA MLETEJ KÁVY	ZHUTŇOVANIE
<b>PREEXTRAHOVANÁ KÁVA HORKÁ • ZVIERAVÁ</b>	Príliš jemná	Príliš veľa Znížte množstvo mletej kávy	Príliš veľká sila
<b>VYVÁŽENÁ KÁVA</b>	Optimálna	8 – 11 g (1 šálka) 16 – 19 g (2 šálky)	15 – 20 kg
<b>PODEXTRAHOVANÁ KÁVA NEROZVINUTÁ • KYSLÁ</b>	Príliš hrubá	Príliš málo Zvýšte množstvo mletej kávy	Príliš malá sila



## Starostlivosť a čistenie

### ++ + CYKLUS ČISTENIA A ODVÁPNEŇA

Aby ste zaistili dlhodobú životnosť vášho kávovaru the Bambino, je potrebné ho pravidelne čistiť a odvápníť. Hneď ako je potrebné kávovar vyčistiť a odvápníť, rozbliká sa tlačidlo pre 2 šálky.



Aj keď používate dodávaný vodný filter, odporúčame vykonať proces odvápnenia na odstránenie vodného kameňa vnútri kávovaru, A TO ASPOŇ RAZ ZA MESIAC/DVA.



### POZNÁMKA

Stlačením ľubovoľného tlačidla zrušíte upozornenie a kávovar sa prepne do režimu pripravenosti.



### VAROVANIE

NEODPORÚČAME ignorovať upozornenie o čistení a odvápnení, pretože pri pravidelnom použití môže tvrdá voda spôsobiť tvorbu vodného kameňa na väčšine vnútorných častí kávovaru, zníži sa tak prietok vody, výkon kávovaru a môže to ovplyvniť aj kvalitu kávy.



### VAROVANIE

Neponárajte napájací kábel, zástrčku ani spotrebič do vody ani inej tekutiny. Počas procesu odvápnenia sa nesmie zásobník vybrať ani v ňom nesmie dôjsť voda. Počas procesu odvápnenia dochádza k jeho pravidelnému prerušeniu a iba počas týchto prerušení je možné zásobník vybrať a vodu doplniť.

### SPUSTENIE PROCESU ČISTENIA A ODVÁPNEŇA

6. Vyprázdnite odkvapkávaciu misku a vložte ju späť.
7. Naplňte zásobník čistou vodou po rysku DESCAL a pridajte do vody prostriedok na odvápnenie.

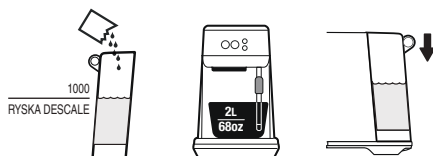

8. Vložte veľkú misku (asi 2 l) pod sparovaciu hlavu a parnú dýzu.



9. Stlačte súčasne tlačidlá pre 2 šálky a výdaj pary na asi 5 sekúnd, aby ste spustili proces odvápnenia.

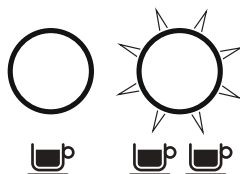

### POZNÁMKA

Tlačidlo pre 2 šálky bude blikať počas celého procesu odvápnenia.

10. Hneď ako sa vyprázdni zásobník na vodu s prostriedkom na odvápnenie, proces sa preruší.
11. Naplňte zásobník na vodu po rysku MAX a vyprázdňte misku pod

sparovacou hlavou. Potom ich vložte späť do kávovaru, aby ste mohli prejsť k fáze prepláchnutia.

12. Stlačte tlačidlo pre 2 šálky a spustí sa fáza prepláchnutia.
13. Hneď ako je proces prepláchnutia dokončený, kávovar sa prepne do režimu pripravenosti.

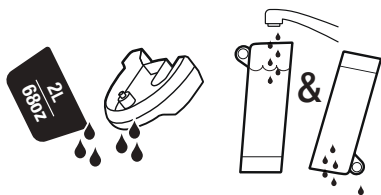

14. Vyberte a vyprázdňte misku pod sparovacou hlavou. Opláchnite odkvapkávaciu misku a zásobník na vodu a utrite dosucha pred vložením do kávovaru.



## ČISTENIE PARNEJ DÝZY

- Parnú dýzu by ste mali vyčistiť ihneď po napnení mlieka. Utrite parnú dýzu navlhčenou utierkou.
- Ak sa niektorý z otvorov parnej dýzy zablokuje, môže to ovplyvniť proces penenia. Pokúste sa vyčistiť parnú dýzu tak, že na niekoľko sekúnd spustíte výdaj pary.
- Ak je výdaj pary slabý a parná dýza je stále upchatá, pomocou čistiacej pomôcky odskrutkujte koncovku parnej dýzy a ihlou v čistiacej pomôcke odblokujte otvory – pozrite obrázok nižšie; čistiaca pomôcka je umiestnená v zadnej časti kávovaru pod zásobníkom na vodu.

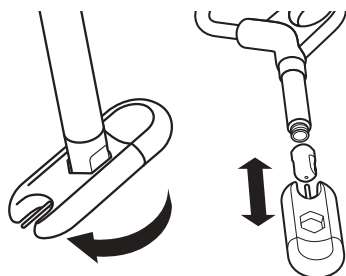

Opláchnite koniec parnej dýzy a utrite čistou a suchou utierkou. Naskrutkujte koncovku späť na parnú dýzu. Prepláchnite parnú dýzu po vyčistení.

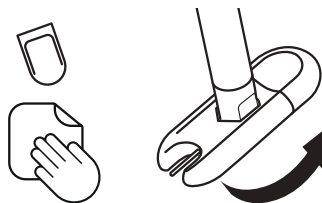

## PREPLÁCHNUTIE SPAROVACEJ HLAVY

- Stlačte tlačidlo pre 2 šálky a spustí sa proces prepláchnutia.

## ČISTENIE SITIEK A PÁKY

- Sitká a páku opláchnite pod tečúcou horúcou vodou priamo po použití, aby ste odstránili zvyšky kávy.
- Ak sa malé otvory v sitku zablokujú, čistiacou pomôckou môžete vyčistiť otvory v sitku.



## VAROVANIE

Neumývajte páku v umývačke.

## ČISTENIE SPAROVACEJ HLAVY

- Pravidelne utierajte sparovaciu hlavu a antikorovú mriežku vnútri sparovacej hlavy pomocou mäkkej hubky namočenej v teplej vode, aby ste odstránili zvyšky mletej kávy.
- Pravidelne horkou vodou prepláchnite sparovaciu hlavu s nasadenou pákou a vloženým sitkom, ale bez mletej kávy, aby ste odstránili zvyšky kávy, a to stlačením tlačidla pre 2 šálky.

## ČISTENIE ODKVAPKÁVACEJ MISKY

Odkvapkávaciú misku vyberte, vylejte obsah a vyčistite po každom použití, alebo ak sa zobrazí indikátor plnosti odkvapkávacej misky.

Odoberte mriežku z odkvapkávacej misky a umyte obe časti v teplej vode s trochou kuchynského prípravku na umývanie riadu.

## ČISTENIE VONKAJŠIEHO POVRCHU

- Utrite vonkajší povrch mierne navlhčenou mäkkou hubkou a potom utrite dosucha čistou utierkou.



### POZNÁMKA

Nepoužívajte hrubé čistiace prostriedky, drôtenky, hubky s drôtenkami a pod., lebo by mohli povrch poškrabať.



### POZNÁMKA

Žiadna časť kávovaru nie je vhodná na umývanie v umývačke.



### VAROVANIE

Neponárajte napájací kábel, zástrčku, tamper ani spotrebič do vody ani inej tekutiny.

## ULOŽENIE KÁVOVARU

Pred uložením vypnite kávovar a odpojte zástrčku prívodného kábla od sieťovej zásuvky. Vyprázdňte zásobník na vodu a odkvapkávaciú misku a uistite sa, že je kávovar vychladnutý, čistý a suchý. Uložte ho vo zvislej polohe.

Nekladte na hornú časť kávovaru žiadne predmety.

## OBNOVA TOVÁRENSKÉHO NASTAVENIA OBJEMU KÁVY

1. Keď je kávovar v pohotovostnom režime, stlačte a podržte tlačidlá pre 1 a 2 šálky na 10 sekúnd, aby ste vstúpili do režimu obnovy továrenského nastavenia.
2. Svetelné kontrolky 3-krát zablikajú, čo znamená, že došlo k obnove továrenského nastavenia všetkých objemov kávy.
3. Kávovar sa potom prepne do režimu pripravenosti.



### POZNÁMKA

Keď kávovar zapnete po vykonanej obnove továrenského nastavenia, rovno sa uvedie do režimu pripravenosti.



## VÝMENA VODNÉHO FILTRA

AJ NAPRIEK POUŽITIU VODNÉHO FILTRA JE NUTNÉ PRÍSTROJ PRAVIDELNE ODVÁPŇOVAŤ. VÁPENATÉ USADENINY SA TVORIA PRI PROCESSE OHRIEVANIA VODY. PRÍSTROJ JE NUTNÉ ODVÁPŇNIŤ ASPOŇ RAZ ZA MESIAC/DVA.

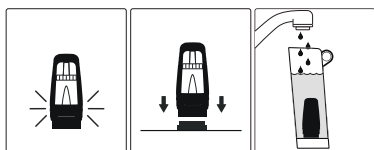



## Riešenie problémov

<b>PROBLÉM</b>	<b>MOŽNÉ PRÍČINY</b>	<b>RÝCHLE RIEŠENIE</b>
<b>Voda nevyteká zo sparovacej hlavy. Kávovar nevydáva horúcu vodu.</b>	<ul style="list-style-type: none"><li>• Zásobník na vodu je prázdny.</li><li>• Zásobník na vodu je nesprávne umiestnený v kávovare.</li><li>• Kávovar je potrebné vyčistiť a odvápniť.</li><li>• Káva je namletá príliš najemno a/alebo je v sitku príliš veľa kávy a/alebo je káva príliš zhutnená a/alebo sú otvory v sitku zablokované.</li></ul>	<ul style="list-style-type: none"><li>• Naplňte zásobník na vodu.</li><li>• Zasuňte zásobník na vodu celkom do kávovaru a zaistite.</li><li>• Spustite proces čistenia a odvápnenia.</li><li>• Pozrite nižšie „Káva iba kvapká z výtokového otvoru páky“.</li></ul>
<b>Káva iba kvapká z výtokového otvoru páky.</b>	<ul style="list-style-type: none"><li>• Káva je namletá príliš najemno.</li><li>• V sitku je príliš veľa kávy.</li><li>• Káva je príliš utlačená.</li><li>• Zásobník na vodu je prázdny. Naplňte zásobník na vodu.</li><li>• Zásobník na vodu je nesprávne umiestnený v kávovare.</li><li>• Otvory v sitku môžu byť upchaté.</li><li>• Kávovar je potrebné vyčistiť a odvápniť.</li></ul>	<ul style="list-style-type: none"><li>• Použite kávu s hrubším nastavením mlynčeka. Viac informácií v predchádzajúcej časti návodu „Dávkovanie a utlačenie kávy“ na strane 37 a „Rady pre správnu extrakciu“ na strane 41.</li><li>• Znížte množstvo mletej kávy.</li><li>• Tlak pri utláčaní kávy má byť medzi 15 – 20 kg.</li><li>• Naplňte zásobník na vodu.</li><li>• Zasuňte zásobník na vodu celkom do kávovaru a zaistite.</li><li>• Pomocou ihly čistiacej pomôcky vyčistite otvory v sitku.</li><li>• Spustite proces čistenia a odvápnenia.</li></ul>

<b>PROBLÉM</b>	<b>MOŽNÉ PRÍČINY</b>	<b>RÝCHLE RIEŠENIE</b>
<b>Káva vyteká príliš rýchlo.</b>	<ul style="list-style-type: none"> <li>• Káva je namletá príliš nahrubo.</li> <li>• V sitku nie je dostatok mletej kávy.</li> <li>• Káva nie je dostatočne utlačená.</li> </ul>	<ul style="list-style-type: none"> <li>• Použite kávu s jemným pomletím.</li> <li>• Viac informácií v predchádzajúcej časti návodu „Dávkovanie a utlačenie kávy“ na strane 37 a „Rady pre správnu extrakciu“ na strane 41.</li> <li>• Zvýšte množstvo mletej kávy a riadne utlačte. Viac informácií v predchádzajúcej časti návodu „Dávkovanie a utlačenie kávy“ na strane 37 a „Rady pre správnu extrakciu“ na strane 41.</li> <li>• Tlak pri utlačaní kávy má byť medzi 15 – 20 kg.</li> </ul>
<b>Káva vyteká z okrajov páky.</b>	<ul style="list-style-type: none"> <li>• Páka nie je správne usadená v sparovacej hlave.</li> <li>• Na okraji páky zostali zvyšky namletej kávy.</li> <li>• V sitku je príliš veľa kávy.</li> </ul>	<ul style="list-style-type: none"> <li>• Uistite sa, že je páka správne vložená. Musíte zaznamenať mierny odpor pri otáčaní v smere šípky.</li> <li>• Utrite prebytočnú kávu z okraja páky, aby ste zaistili správnu tesniacu schopnosť pri vložení do sparovacej hlavy.</li> <li>• Znížte množstvo mletej kávy. Viac informácií v časti „Dávkovanie a utlačenie kávy“, strana 37.</li> </ul>
<b>Nedostatočné množstvo pary.</b>	<ul style="list-style-type: none"> <li>• Kávovar nedosiahol ešte prevádzkovú teplotu.</li> <li>• Zásobník na vodu je prázdny.</li> <li>• Zásobník na vodu je nesprávne umiestnený v kávovare.</li> <li>• Kávovar je potrebné vyčistiť a odvápníť.</li> <li>• Parná dýza je celkom alebo čiastočne upchatá.</li> </ul>	<ul style="list-style-type: none"> <li>• Nechajte kávovar zahriať a dosiahnuť prevádzkovú teplotu.</li> <li>• Naplňte zásobník na vodu.</li> <li>• Zasuňte zásobník na vodu celkom do kávovaru a zaistite.</li> <li>• Spustite proces čistenia a odvápnenia.</li> <li>• Viac v časti „Čistenie parnej dýzy“, strana 43.</li> </ul>
<b>Kávovar vydáva zvuk čerpadla pri extrakcii kávy alebo vypúšťaní pary.</b>	<ul style="list-style-type: none"> <li>• Je normálne, že počas používania kávovaru budete počuť zvuk čerpadla.</li> <li>• Zásobník na vodu je prázdny.</li> </ul>	<ul style="list-style-type: none"> <li>• Netreba nič robiť, ide o normálny jav.</li> <li>• Naplňte zásobník na vodu.</li> </ul>
<b>Káva nie je dostatočne teplá.</b>	<ul style="list-style-type: none"> <li>• Páka je studená.</li> </ul>	<ul style="list-style-type: none"> <li>• Opláchnite páku pod horúcou vodou. Utrite dosucha.</li> </ul>

<b>PROBLÉM</b>	<b>MOŽNÉ PRÍČINY</b>	<b>RÝCHLE RIEŠENIE</b>
<b>Káva nemá cremu.</b>	<ul style="list-style-type: none"> <li>• Káva nie je dostatočne utlačená.</li> <li>• Káva je namletá príliš nahrubo.</li> <li>• Kávové zrná alebo mletá káva nie sú čerstvé.</li> <li>• Otvory v sitku môžu byť zapchaté.</li> </ul>	<ul style="list-style-type: none"> <li>• Tlak pri utlačaní kávy má byť medzi 15 – 20 kg.</li> <li>• Použite kávu s jemným pomletím. Viac informácií v predchádzajúcej časti návodu „Dávkovanie a utlačenie kávy“ na strane 37 a „Rady pre správnu extrakciu“ na strane 41.</li> <li>• Používajte čerstvo pražené kávové zrná s dátumom praženia a spotrebujte ich do 5 – 20 dní od tohto dátumu. Vopred pomletú kávu spotrebujte do týždňa.</li> <li>• Pomocou ihly čistiacej pomôcky vyčistite otvory v sitku.</li> </ul>
<b>Z kávovaru tečie voda.</b>	<ul style="list-style-type: none"> <li>• Spustili ste funkciu manuálneho prepláchnutia.</li> <li>• Zásobník na vodu je nesprávne umiestnený v kávovare.</li> </ul>	<ul style="list-style-type: none"> <li>• Nasmerujte parnú dýzu do odkvapkávacej misky alebo do nádoby pred manuálnym prepláchnutím.</li> <li>• Zasuňte zásobník na vodu celkom do kávovaru a zaistite.</li> </ul>
<b>Voda nevyteká (kávovar vydáva nepríjemný zvuk).</b>	<ul style="list-style-type: none"> <li>• Zásobník na vodu je prázdny alebo je voda pod ryskou MIN.</li> <li>• Vložili ste vodný filter bez predchádzajúceho namočenia.</li> </ul>	<ul style="list-style-type: none"> <li>• Naplňte zásobník na vodu.</li> <li>• Uistite sa, že ste vodný filter pred vložením do zásobníka na vodu namočili do vody na asi 5 minút.</li> </ul>
<b>Kávovar je zapnutý, ale nefunguje.</b>	<ul style="list-style-type: none"> <li>• Bezpečnostná tepelná poistka môže byť aktivovaná z dôvodu prehriatia čerpadla.</li> </ul>	<ul style="list-style-type: none"> <li>• Stlačte tlačidlo pre 1 šálku a tlačidlo výdaja horúcej vody súčasne na asi 0,5 sekundy, aby ste kávovar vypli, a potom odpojte zástrčku prívodného kábla od sieťovej zásuvky. Nechajte vychladnúť asi 30 – 60 minút. Ak problém pretrváva, obráťte sa na autorizované servisné stredisko Sage.</li> </ul>
<b>Tlačidlo pre 2 šálky bliká.</b>	<ul style="list-style-type: none"> <li>• To znamená, že je potrebné kávovar vyčistiť a odvápníť.</li> </ul>	<ul style="list-style-type: none"> <li>• Spustite proces čistenia a odvápnenia. Dodržujte postup krok za krokom na strane 42.</li> </ul>
<b>Príliš veľké/ malé množstvo extrahovanej kávy.</b>	<ul style="list-style-type: none"> <li>• Treba upraviť množstvo mletej kávy alebo nastavenie hrubosti alebo objemu extrahovanej kávy.</li> </ul>	<ul style="list-style-type: none"> <li>• Upravte množstvo mletej kávy alebo hrubosti mletej kávy. Viac informácií v predchádzajúcej časti návodu „Dávkovanie a utlačenie kávy“ na strane 37 a „Rady pre správnu extrakciu“ na strane 41.</li> </ul>



## Tartalom

- 56 Az új készülékének leírása
- 58 Az új Bambino™  
készülék jellemzői
- 58 A készülék összeállítása
- 59 Az új készülék kezelése
- 65 Karbantartás és tisztítás
- 68 Hibaelhárítás

## FONTOS BIZTONSÁGI ÓVINTÉZKEDÉSEK

Mi a Sage®-nél tisztában vagyunk a biztonság fontosságával. Az általunk tervezett és gyártott készülékek nagy hangsúlyt fektetnek az Ön biztonságára. Ennek ellenére kérjük, hogy az elektromos készülékek használatánál óvatosan járjon el, és tartsa be a következő biztonsági utasításokat.

## FONTOS BIZTONSÁGI ÓVINTÉZKEDÉSEK

### HASZNÁLAT ELŐTT OLVASSA EL A TELJES ÚTMUTATÓT, ÉS TEGYE EL KÉSŐBBI FELHASZNÁLÁS CÉLJÁBÓL.

- A kézikönyv letölthető változata a [sageappliances.com](http://sageappliances.com) címen is elérhető.
- A készülék használata előtt figyelmesen olvassa el valamennyi utasítást, és az tegye biztonságos helyre esetleges későbbi szükség esetére.
- Első használat előtt távolítson el minden csomagolóanyagot és reklám- és öntapadóscímkét.
- Az első használat előtt győződjön meg róla, hogy a hálózati feszültség megegyezik



a készülék alsó részén található címkén jelzett feszültséggel. Bármilyen kétség esetén forduljon szakképzett villanyszerelőhöz.

- Javasoljuk, hogy szereljen fel áramvédőt (normál biztonsági kapcsolókat a konnektorban), hogy ezzel nagyobb védelmet biztosítson a készülék használata során. Javasoljuk, hogy az áramvédőt (névleges hibaáram leoldási értéke ne legyen több, mint 30 mA) arra az áramkörre szerelje fel, amelyre a készüléket fogja csatlakoztatni. További szakmai tanácsért forduljon a villanyszerelőjéhez.
- Kisgyermek megfulladásának elkerülése érdekében távolítsa el, és biztonságosan semmisítse

meg a készülék tápkábelének védőcsomagolását.

- Helyezze a készüléket stabil, hőálló, sík, száraz felületre a munkatér szélétől, és ne helyezze a készüléket olyan hőforrásokra vagy közelükbe, mint például főzőlapok, sütők vagy gázégők.
- Használat előtt teljesen tekerje le a tápkábelt.
- Ne hagyja, hogy tápkábel lelógjon az asztal vagy konyhapult szélén. Ne engedje, hogy a tápkábel forró felülettel érintkezzen vagy összegabalyodjon.
- Rendszeresen ellenőrizze, nem sérült-e meg a tápkábel, a csatlakozó vagy maga a készülék. Ha hibát észlel, ne használja a készüléket és forduljon a legközelebbi Sage szervizközponthoz

- ellenőrzés, csere vagy javítás céljából.
- A készüléket és tartozékait tartsa tisztán. Tartsa be az ebben az útmutatóban található tisztítási utasításokat. A jelen használati útmutatóban nem említett tevékenységeket csak Sage szakszerviz végezze.
  - Ezt a készüléket csak 8 évnél idősebb gyerekek használhatják és olyan csökkent fizikai, szellemi vagy mentális képességű személyek, akik felügyelet alatt vannak, vagy ismertették velük a készülék biztonságos használati módját és tisztában vannak az esetleges veszélyekkel.
  - Gyermekeknek tilos a készülékkel játszani.
  - A felhasználó általi tisztítást nem végezhetik gyerekek, ha 8 évnél fiatalabbak, és nincsenek felügyelet alatt.
  - A készüléket és a tápkábelt tartsa távol 8 évnél fiatalabb gyerekektől.
  - Csak a készülékhez mellékelt tartozékokat használja.
  - A készüléket ne használja a jelen használati útmutatóban leírtaktól eltérően.
  - Ne nyúljon a készülékhez, ha be van kapcsolva.
  - A készüléket ne kapcsolja be, ha a tartályban nincs víz.
  - Kávéfőzés előtt ellenőrizze, hogy a kar jól van-e rögzítve a gőzölőfejen.
  - A kart soha se mozdítsa el kávéfőzés közben, mivel a készülékben a forró víz nagy nyomás alatt van.
  - A készülék felső részére ne tegyen semmilyen tárgyat.

- Ne érintse a forró felületeket. Várja meg, míg a készülék kihűl, mielőtt áthelyezné vagy tisztítaná.
- Működés közben a készülék felülete felmelegszik, és a használat után is forró maradhat.
- Tisztítás, mozgatás vagy tárolás előtt mindig ellenőrizze, hogy a készülék ki van kapcsolva, a hálózati csatlakozódugó ki van húzva a hálózati aljzatból, és hogy tisztítás, áthelyezés vagy tárolás előtt a készülék lehűlt.
- A készülék nem alkalmas időzítővel vagy különálló távirányítóval való használatra.
- Nem a Sage-nél vásárolt vagy a Sage márka által ajánlott tartozékok használata tüzet, áramütést vagy sérülést okozhat.
- Amikor a készüléket nem használja, mindig kapcsolja ki úgy, hogy kikapcsolja az aljzat biztosítékát, ha az aljzat rendelkezik vele, és húzza ki a tápkábelt a hálózati aljzatból.
- A mindennapos tisztítás kivételével minden karbantartást a Sage® márka szakszervizére kell bízni.
- A készüléket ne használja fém alapon, mint pl. a mosogató csepegtetőtálcája.
- Ne használja a készüléket, ha zárt térben vagy a konyhaszekrényben van elhelyezve.

## **FONTOS UTASÍTÁSOK A BES450/SES450 MODELLHEZ**

- A készülék csak háztartásokban használható.

- A készüléket a rendeltetésétől eltérő célokra használni tilos. A készüléket ne használja mozgó járműben vagy hajón. Ne használja a készüléket a szabadban. A helytelen használat sérüléshez vezethet.
- Ha a készülék:
    - felügyelet nélkül lesz
    - tisztításra kerül sor
    - áthelyezésére kerül sor
    - összeszerelésére vagy
    - tárolására kerül sor,
    - mindig kapcsolja ki a készüléket az 1 csésze- és forró víz kiadása-gomb egyedijű lenyomásával. Húzza ki a hálózatból.
  - Minden használat előtt ellenőrizze a készülék megfelelő összeállítását.
  - Ne használjon más folyadékot a csapvízen kívül.

Nem javasoljuk szűrt, ásványmentesített vagy desztillált víz használatát, mert hatással lehet a készülék működésére és a kávé ízére.

- Működés közben a készüléket soha ne hagyja felügyelet nélkül.
- Ne érintse a forró felületeket. Várja meg, míg a készülék kihűl, mielőtt áthelyezné vagy tisztítaná.
- A készülék fém alkatrészei a kávéfőzés közben erősen felmelegsznek, ezeket ne fogja meg.



## **FIGYELEM**

A vízkő eltávolítása közben legyen óvatos, nehogy a készülékből kiáramló gőz égési sérülést okozzon. A vízkőmentesítés funkció megkezdése előtt bizonyosodjon meg róla, hogy a csepptálca

fel van szerelve.  
További információkat a „Karbantartás és tisztítás” részben talál.

Használat előtt ellenőrizze, hogy a kar jól van rögzítve a gőzölőfejben. Soha ne engedje el a kart kávéfőzés közben.

### FIGYELEM

A sérülés kockázatának elkerülése érdekében kávéfőzés közben ne nyissa ki a gőzölő kamrát.

### FIGYELEM

Ne mossa a kart, a tampert vagy a készülék más részét mosogatógépben.

### FIGYELEM

A tápkábelt, a dugót, a készülék semmilyen részét és magát a készüléket se merítse vízbe vagy más folyadékba.

### FIGYELEM

A helytelen használat sérüléshez vezethet.

## A TÁPKÁBELLEL KAPCSOLATOS UTASÍTÁSOK

- Az Ön új Sage készüléke rövid hálózati vezetékkel van ellátva, így a hálózati vezeték nem akadályozza az egyéb munkákat, abban nem akad el senki és semmi, valamint azt nem rántja ki senki a fali aljzatból. Nem javasoljuk levehető hálózati kábel vagy hosszabbító kábel használatát, de lehet ilyet használni, ha megfelelő figyelmet szentel neki. Ha hosszabbító kábelt használ,
  1. A használt vagy hosszabbító kábel névleges elektromos teljesítményének azonosnak kell lennie

a készülék elektromos teljesítményével,

2. ha hosszú tápkábelt használ, ügyeljen rá, hogy ne lógjon le az asztal vagy konyhapult szélén, hogy senki ne rántsa meg, és senki sem botoljon el benne, és
3. a hosszabbító kábelnek sértetlen földelt dugóval kell rendelkeznie.

## **A VEVŐK FIGYELMÉNEK FELHÍVÁSA A BELSŐ MEMÓRÁRÓL**

- A készüléket működésének tökéletesítése érdekében belső memóriával láttuk el. A belső memória egy kis chipből áll, ami olyan információkat tárol a készülékről, mint például a használat gyakorisága, és a használt üzemmód. Amint a készüléket

szervizbe adja, a tárolt információ segít a gyors és hatékony javításban.

- A tárolt információ egyúttal a készülék további fejlesztésének értékes forrása, ami segít, hogy jobban szolgálja ügyfeleink szükségleteit. A chip semmilyen információt nem tárol a készüléket használó személyekről vagy háztartásokról. Ha a chip belső memóriájával kapcsolatban kérdése van, írjon a [privacy@sageappliances.com](mailto:privacy@sageappliances.com) e-mail címre.

## **VÍZSZŰRŐHÖZ KAPCSOLÓDÓ FONTOS INFORMÁCIÓK!**

- A vízszűrőt gyerekektől elzárt helyen tárolja.
- A vízszűrőt száraz helyen, eredeti csomagolásában tárolja.

- Ne tegye ki a vízsűrőt hőnek vagy közvetlen napsugárzásnak.
- Sérült vízsűrőt ne használjon.
- A vízsűrőt szándékosan ne nyissa ki.
- Ha a kávéfőzőt hosszabb ideig nem használja, ürítse ki a víztartályt, ha még nem tette meg, és cserélje ki a vízsűrőt.



Ez a jel a terméken vagy a kísérő dokumentációban

azt jelzi, hogy az elhasznált elektromos vagy elektronikus berendezéseket nem szabad a háztartási hulladék közé dobni. A megfelelő megsemmisítéshez és újrafelhasználáshoz az ilyen terméket adja le a kijelölt gyűjtőhelyeken.

A további részletekről a helyi önkormányzati hivatal vagy a legközelebbi hulladékgyűjtő hely ad tájékoztatást.



Áramütés elkerülése érdekében ne tegye a tápkábelt, a csatlakozódugót vagy a készüléket vízbe vagy más folyadékba.

**CSAK OTTHONI HASZNÁLATRA  
ŐRIZZE MEG AZ UTASÍTÁSOKAT**



## Az új készülékének leírása

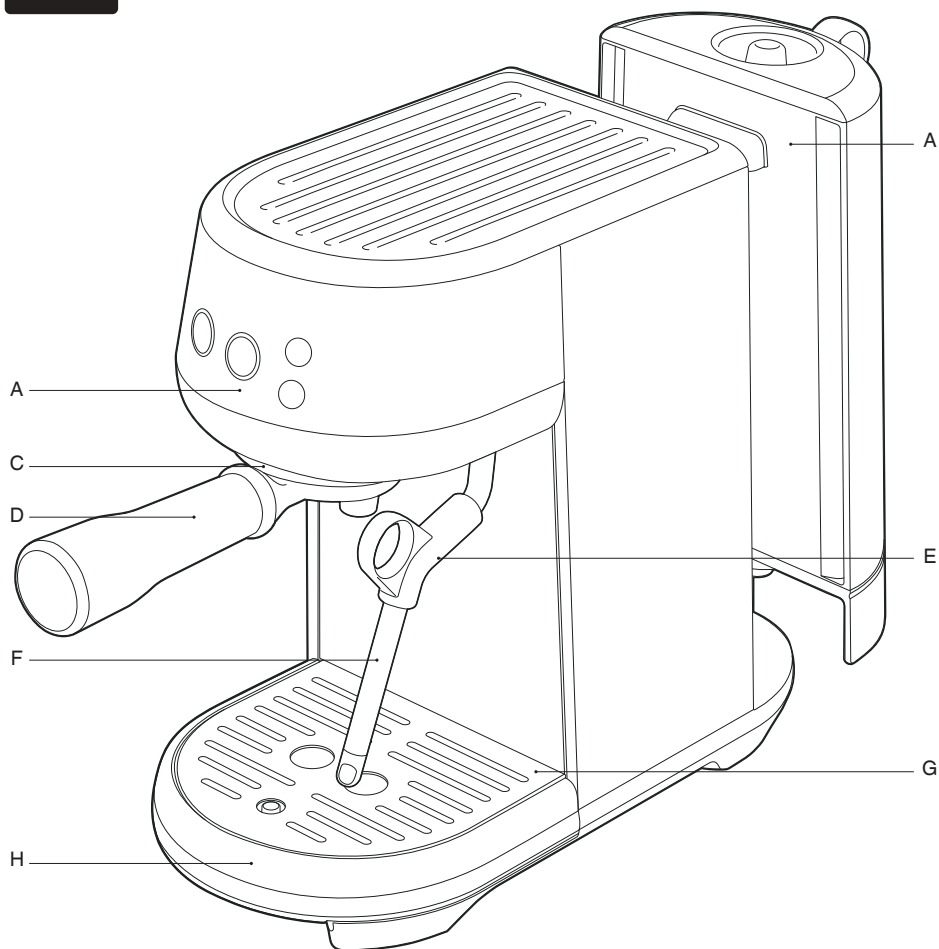

**A. 1,4 l-es kivehető víztartály**

**B. Kezelőpanel**

1 csésze, 2 csésze és forró víz és gőz gombok

**C. Gőzölőfej**

**D. 54 mm-es alumínium kar**

(FIGYELEM: NEM alkalmas mosogatógépben történő tisztításra)

**E. Gőzfúvóka rögzítése**

**F. Gőzfúvóka**

**G. A cseptálca kivehető rácsa**

**H. Kivehető cseptálca teltségjelzővel**



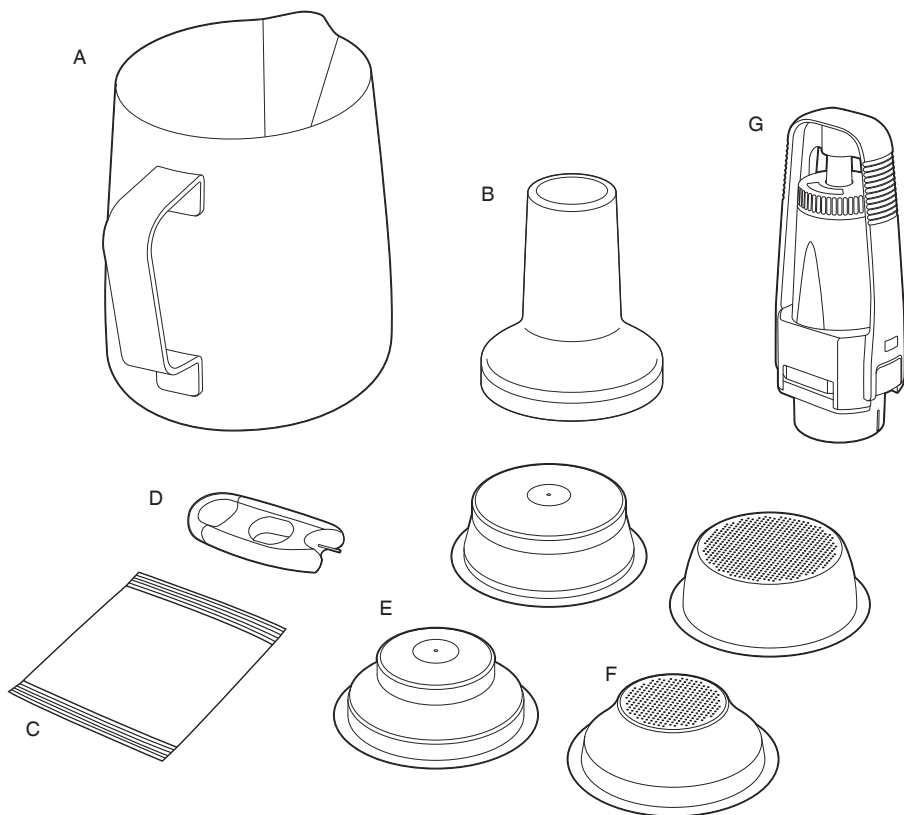

## TARTOZÉKOK

A. Nemesacél kanna, tej habosításához

B. 54mm tamper

(Megjegyzés: Ne merítse vízbe vagy más folyadékba)

C. Vízkő eltávolító

D. Gőzfűvőka- és szűrő-tisztító segédeszköz

(A víztartály alatt található)

E. Duplafenekű szűrők

(1 és 2 csészéhez)

F. Duplafenekű szűrők

(1 és 2 csészéhez)

G. A vízsűrő tartója és a vízsűrő



## Műszaki információk:

220–240 V ~ 50–60 Hz 1300–1600 W

A termék összhangban van az EU irányelvek követelményeivel.



## Az új Bambino™ készülék jellemzői

### KOMPAKT MÉRET

Minden, amire szüksége van, kompakt csomagolásban.

### KÉZI TEJHABOSÍTÁS

Kézi tejhabosítás a selymesen lágy tejtől a lattéhoz egész a krémesen sűrű habig a cappuccinóhoz.

### THERMOJET™ TECHNOLOGIA

Az innovatív hőrendszer 3 másodperc alatt eléri a kávéfőzéshez optimális hőmérsékletet.

### PID HŐMÉRSÉKLETSZABÁLYZÓ RENDSZER

A hőmérséklet szabályozására szolgáló elektronikus PID rendszer a főzés közbeni hőmérséklet stabilitásának biztosítása érdekében.

### ALACSONY NYOMÁSÚ ELŐFORRÁZÁS

A rendszer a főzés kezdetén alacsony nyomással indul, és fokozatosan növeli a nyomást az egyenletes főzés érdekében.

### A KÁVÉ MENNYISÉGÉNEK MÓDOSÍTÁSA

Az 1 vagy 2 csészére előre beállított kávémennyiséget egyéni ízlés alapján akár kézzel lehet módosítani, vagy akár a kávéfőző beállításában lehet beprogramozni.

### FOLYAMATOS FORRÓVÍZ-KIADÁS

A forró víz kiadása gőzfűfőkán keresztül történik. A forró víz kiadásának köszönhetően könnyedén elkészítheti kedvenc hosszú fekete kávéját, vagy előmelegítheti a csészéket.



## A készülék összeállítása

### AZ ELSŐ HASZNÁLAT ELŐTT

#### A készülék előkészítése a használathoz

A készülékről távolítson el minden csomagolóanyagot és reklámcímkét és semmissítse meg őket.

Mielőtt a csomagolóanyagokat kidobná az anyaguknak megfelelő hulladékgyűjtőbe, ellenőrizze le, hogy nem maradt-e valamilyen alkatrész a csomagolásban.

Mossa el a csepegtetőtálcát, csepegtető rácsot, a kart, a szűrőt és a tejkannát meleg vízben kevés mosogatószerrel. Alaposan öblítse le és törölje szárazra.



### A VÍZSZŰRŐ BESZERELÉSE

1. A szűrőtartót és a szűrőt vegye ki a műanyag zacskóból.
2. A csere dátumát állítsa be a következő hónapra. Javasoljuk, hogy a szűrőt 3 havonta cserélje ki.

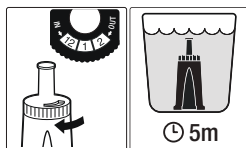

3. Tegye a vízsűrőt 5 percre hideg vízbe.
4. A szűrőtartót hideg folyóvíz alatt öblítse le.



5. A vízsűrőt tegye a tartó felső részébe. Az alsó részt alulról nyomja be, kattanást kell hallania. Ellenőrizze, hogy helyesen van-e összeállítva.

6. Vegye ki a víztartályt. Helyezze a vízszűrő tartóját a tartály alján lévő adapterre. Nyomja lefelé a vízszűrő tartóját, hogy stabilan üljön az adapteren.

## MEGJEGYZÉS

Ha a szűrőt beszerelés előtt vízbe áztatja, fordítsa fejjel lefelé, hogy teljesen légtelenítse. A szűrő elsősorban a készülék működését és az elkészített kávé ízeit javítja. A szűrőt 3 havonta vagy 40 liter elhasznált víz után kell cserélni.



## Az új készülék kezelése

### A KÉSZÜLÉK ELSŐ HASZNÁLATBA VÉTELE

1. Vegye ki a víztartályt, és tölts fel hideg és tiszta vízzel, max. a MAX jelzésig. Tegye vissza a tartályt a kávéfőzőbe.
2. Győződjön meg, hogy a cseppfalca üres és helyesen van behelyezve.
3. Helyezzen egy kb. 500 ml térfogatú edényt a gőzölőfej és a gőzfúvóka alá, amelybe az első használatkor víz áramlik.
4. Csatlakoztassa a tápkábelt a hálózati aljzatba, és az 1 csésze-gomb.világítani kezd.

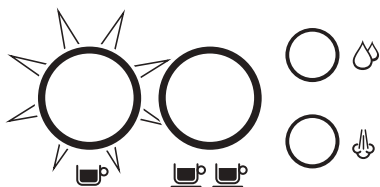

5. Nyomja meg az 1 csésze-gombot, és elkezdődik a kávéfőzés első ciklusa.

## MEGJEGYZÉS

Az első ciklus átöblíti a kávéfőző belső rendszerét, és lehetővé teszi, hogy üzemi hőmérsékletre melegedjen.

### KÉSZENLÉTI ÜZEMMÓD

A kávéfőző kikapcsolásához és készenléti üzemmódba kapcsolásához nyomja egyszerre az 1 csésze és a forró víz kiadása gombokat kb. 0,5 másodpercig.



## MEGJEGYZÉS

A készülék automatikusan készenléti módba kapcsol, ha 10 percnél hosszabb ideig tétlen.

### A VÍZTARTÁLY MEGTÖLTÉSE

Vegye ki a víztartályt. Távolítsa el a tartály fedelét, és öntsön bele hideg és tiszta vizet, maximálisan a MAX jelzőig.

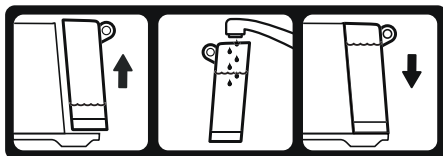

Tegye vissza a tartályt a kávéfőzőbe. Győződjön meg arról, hogy megfelelően van behelyezve és beszerelve a kávéfőző hátuljába.



## MEGJEGYZÉS

Ha a víztartály üres, a kávéfőző jelzőlámpája 3 másodperc alatt 6x villan.

## ROZSDAMENTES ACÉL SZŰRŐK

Ez a kávéfőző dupla fenekű szűrőkkel rendelkezik, 1 és 2 csészéhez.

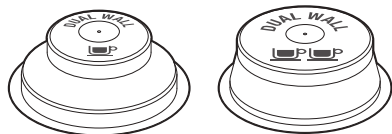

1 CSÉSZE

2 CSÉSZE

Használjon 1 csésze készítéséhez való szűrőt egy adag kávé készítéséhez és 2 csésze készítéséhez való szűrőt két adag kávé, nagy csészébe vagy bögrébe szánt erős kávé készítéséhez.

Az őrölt kávé mennyiségét és az őrlés finomságát módosítani kell, ha az 1 csészéhez való szűrőt a 2 csészére valóra cseréli, ill. fordítva.

A szűrőket a következő mennyiségekre tervezték:

Szűrő 1 csésze kávéhoz = 8–11 g

Szűrő 2 csésze kávéhoz = 16–19 g

## SZIMPLA FENEKŰ SZŰRŐK

A szimpla fenekű szűrő a frissen őrölt kávéhoz való. Ezek lehetőséget adnak arra, hogy egy életen át kísérletezzon az őrölt kávéval, az adagolással és a tömörítéssel a készített kávé kiegyensúlyozott ízének elérése érdekében.

## DUPLA FENEKŰ SZŰRŐK

A duplafenekű szűrőket olyan őrölt kávéhoz és idősebb babból pörkölt őrölt kávéhoz használják, amelyek pörkölésének dátuma meghaladta a 30 napot. Segít szabályozni a nyomást és optimalizálja a főzést függetlenül a kávé őrlési szintjétől, adagolásától, tömörítésétől vagy frissességétől.

## DARÁLÁS

Az őrlésnél figyelni kell arra, hogy a kávé finom legyen, de ne túl finom. A kávé darálási finomsága meghatározza a kávé ízét és aromáját.

Amennyiben a kávéfőzés közben a kávé nagyon lassan folyik ki a csőből, akkor túlságosan finomra darálta meg a kávé (a kávé olyan, mint a finom liszt). Az elkészült kávé TÚL-EXTRAHÁLT, sötét és keserű lesz.

Ha a kávé durvára van őrölve, a víz nagyon gyorsan átfolyik a kávé és a szűrőn. A kávé ALUL-EXTRAHÁLT, jelentős szín nélküli és ízetlen lesz.

## A KÁVÉ ADAGOLÁSA ÉS LENYOMÁSA

- Tegye a szűrőt a karba.
- Őröljön friss kávé a szűrőre.
- Néhányszor nyomkodja le a kávé a szűrőben, hogy egyenletesen szétterítse és lenyomja.
- Nyomja le elég alaposan a tamperrel (a kifejtett nyomás 15–20 kg). A tömörítések száma nem annyira fontos, mint az egész időtartam alatt fennálló állandó nyomás.

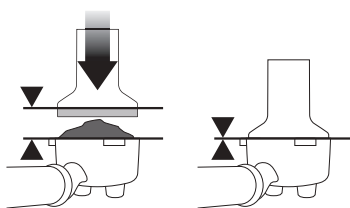

A lesimítás UTÁN a tamper fém részének felső szélének egy szintben kell lennie a szűrő peremével.



## MEGJEGYZÉS

Javasoljuk, hogy csak olyan jó minőségű 100% Arabica kávé használjon, melynek a csomagolásán a pörkölés dátuma szerepel, ne olyat, ahol az adat a felhasználhatóság dátumát adja meg.

A kávészemeket a legjobb a pörköléstől számított 5–20. napon elfogyasztani. A víz az állott kávé nagyon hamar átfolyik, ezért az ital keserű és vizes lesz.

## A GŐZÖLŐFEJ ÁTÖBLÍTÉSE

Mielőtt a szűrőt beteszi a gőzölőfejbe, az 1 csésze vagy 2 csésze gombjának megnyomásával és nyomva tartásával engedjen át egy kis mennyiségű vizet a fején. Ezzel már a főzés előtt stabil hőmérsékletet biztosít.

## A KÁVÉFŐZŐ KAR RÖGZÍTÉSE

A kávéfőző kart alulról helyezze a forrázó fejre, a kar legyen egy vonalban az INSERT felirattal. Tegye be a kart a gőzölőfejbe, és fordítsa el a gőzölőfejen lévő nyíl irányába, amíg nem érez ellenállást.

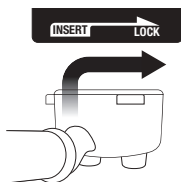

Helyezzen egy vagy két csészt a csepegtető tálca rácsára a karban lévő kivezető-nyílások alá.

## KÁVÉFŐZÉS

8–12 másodperc (a gőzölés után) elteltével a kávé folyni kezd, és a csepegtető mézhez hasonló állagúnak kell lennie.

Ha a víz kevesebb, mint 6 másodperc elteltével folyni kezd, lehet, hogy vagy kevés kávé van a szűrőben, vagy a kávé túl durvára van őrölve. Ennek az eredménye alulfőzött kávé lesz.

Amennyiben a kávé később kezd folyni, kb. 15 másodperc után, akkor előfordulhat, hogy a kávé túl finomra lett őrölve. Ennek az eredménye TÓL-EXTRAHÁLT kávé lesz.

## ELŐRE BEÁLLÍTOTT KÁVÉMENNYISÉG – 1 CSÉSZE

Nyomja meg egyszer röviden (kevesebb, mint 1 másodpercig) az 1 csésze-gombot, a gomb villogni kezd, ami azt jelenti, hogy Ön úgy döntött, hogy 1 csészehez készít kávé. Az 1 csészehez előre beállított mennyiség, kb. 30 ml, fog kifolyni a csészébe. A kávéfőző automatikusan leáll, amint a beállított mennyiségű kávé kifolyt.

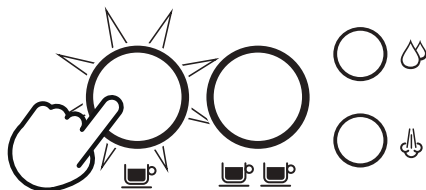

## ELŐRE BEÁLLÍTOTT KÁVÉMENNYISÉG – 2 CSÉSZE

Nyomja meg egyszer röviden (kevesebb, mint 1 másodpercig) az 2 csésze-gombot, a gomb villogni kezd, ami azt jelenti, hogy Ön úgy döntött, hogy 2 csészehez készít kávé. A 2 csészehez előre beállított mennyiség, kb. 60 ml, fog kifolyni a csészébe. A kávéfőző automatikusan leáll, amint a beállított mennyiségű kávé kifolyt.

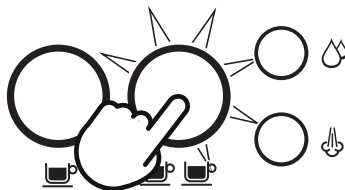

## MEGJEGYZÉS

Ha megnyomja az 1 vagy 2 csésze gombját főzés közben, és a főzés automatikusan leáll.

## A KÁVÉ MENNYISÉGÉNEK BEÁLLÍTÁSA

Nyomja meg és tartsa lenyomva az 1 és 2 csésze gombokat 2 másodpercig, a gombok világitani és villogni fognak.



### Mennyiség beállítása 1 csészéhez:

- Nyomja meg az 1 csésze gombot kb. 3 másodpercre, és elkezdődik a kávékiadás.
- Nyomja meg ismét az 1 csésze gombot a kávékiadás leállításához, ha a csészébe megfelelő mennyiségű kávé csurgott. A beállított kávé mennyiséget a kávégép memóriája tárolja.

A 2 csésze beállításához lépésről lépésre egyformán haladjon, de a 2 csésze gombot nyomja meg a kávékiadás elindításához és leállításához.

## MEGJEGYZÉSEK

- Ha 30 másodpercig nem végez semmilyen műveletet, a kávéfőző készenléti üzemmódba kapcsol.
- A beállított kávé mennyisége a kávéfőző memóriájában marad a további használatig, vagy amíg vissza nem állítja a kávé mennyiséget a gyári beállításokra.
- Ha bármelyik szakaszban megnyomja a gőz vagy forró víz gombot, akkor az egész folyamat megszakítja, és a kávéfőző készenléti üzemmódba kapcsol a beállított kávé mennyiség mentése nélkül.

## KÉZI ELŐINFÚZIÓ ÉS A KÁVÉ MENNYISÉGÉNEK BEÁLLÍTÁSA

Nyomja meg és tartsa lenyomva az 1 vagy 2 csésze gombját több mint 1 másodpercig. Egy másodperc elteltével a szivattyú elindítja az infúzió előtti fázist,

és addig fog működni, amíg nyomva tartja a gombot. Engedje el a gombot és elkezdődik a kávékiadás. Nyomja meg bármelyik gombot a kávékiadás leállításához.

## KÉZI TEJHABOSÍTÁS

- Emelje fel a gőzfúvókát, és merítse a tejeskancsóba. A gőzfúvóka végét 1–2 cm-nyire kell a tejbe meríteni, a jobb széléhez közel körülbelül 90°-os szögben.
- Nyomja meg a gőz gombot, és elkezdődik a tej habosítása.

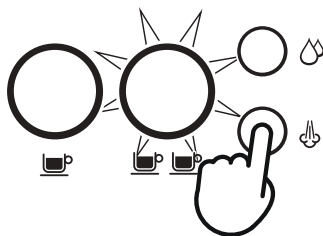

- A gőzfúvóka végét tartsa éppen csak a tej szintje alatt, amíg a tej nem kezd az óramutató járásának megfelelő irányba örvényleni és spirálisan forogni.
- Amíg a tej spirálisan forog, lassan mozgassa a kancsót lefelé. A fúvóka vége így éppen csak hozzáér a tej felszínéhez és légbuborékokat kezd fújni a tejbe.
- Óvatosan kihúzhatja a gőzfúvóka végét a tej felszíne fölé is, hogy meggyorsítsa a tej forgását.
- Tartsa a gőzfúvóka végét a tejszint alatt vagy közel hozzá, így tartsa meg a tej keringését. A fenti lépéseket addig ismételje, amíg el nem éri a kívánt konzisztenciát.
- A gőzfúvókát dugja még mélyebbre, hogy a tej a kanna alján is felmelegedjen, közben ügyeljen arra, hogy a tej tovább forogjon. A tej hőmérséklete 60 és 65°C között optimális. Ezt a kanna fenekének a megérintésével tudja ellenőrizni.

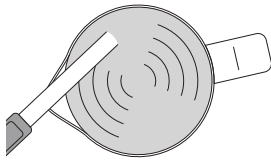

- Ha a tej hőmérséklete megfelelő és a tej elég habos, nyomja meg bármelyik gombot a gőzkiadás leállításához.
- Amikor a gőzkiadás leáll, óvatosan távolítsa el a gőzfúvókát a kancsóból.
- A gőzfúvóka külső felületét és a végét törölje meg enyhén benedvesített puha ruhával vagy szivaccsal.
- Az ideális tejjahabítás érdekében a gőzfúvókát ne az edény közepére helyezze, hanem a széle felé. Ügyeljen rá, hogy ne érjen a víztartályhoz.
- Az ideális tejjahabításhoz csak a csomagban található kannát használja, vagyis olyan, aminek nincs eltérő alakú fala.
- A legjobb eredményt teljes tejjel éri el.

## A GŐZFÚVÓKA KÉZI TISZTÍTÁSA

A gőzfúvóka eltömődésének megakadályozása érdekében javasoljuk, hogy minden használat után öblítse ki a gőzfúvókát úgy, hogy rövid időre bekapcsolja a gőzkiadást. Fordítsa lefelé a gőzfúvókát úgy, hogy az a csepptálcába mutasson, ne a használó felé. Nyomja meg a gőzkiadás-gombot, és hagyja, hogy a gőzfúvókán keresztül gőz áramoljon ki. Vagy tartsa nyomva 3 másodpercig a gőzkiadás-gombot a gőzfúvóka-öblítés funkció aktiválásához. Több adag forró víz fog kicsurogni a gőzfúvókán keresztül.



## MEGJEGYZÉS

Mind az 1, mind a 2 csésze gomb villogni fog a gőzfúvóka öblítése közben.



## FIGYELEM

A gőzkiadógomb megnyomásakor a gőzkiadás nem áll le azonnal. Várni kell néhány másodpercet, amíg a gőzkiadás teljesen leáll.

## ELTÖMÖDÖTT GŐZFÚVÓKA

Rendszeresen ellenőrizze a gőzfúvóka állapotát. Amint a gőzfúvóka eltömődik, azonnal állítsa le a gőzkiadást. Kövesse „A gőzfúvóka tisztítása” részben leírt utasításokat.

## FORRÓ VÍZ KIADÁSA

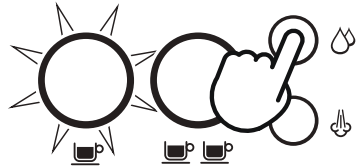

### A forró víz kiadása a gőzfúvókán keresztül történik

Amikor a kávéfőző készenléti üzemmódban van, nyomja meg a forró víz kiadása gombot, és a kezdődik a forró víz kiadása a gőzfúvókán keresztül. A forró víz kiadása leállításához nyomja meg bármelyik gombot.









## FIGYELEM

A kiadott víz hőmérséklete 90 °C. Legyen óvatos a forró italok kezelésekor.

## KÁVÉFŐZÉSI TIPPEK

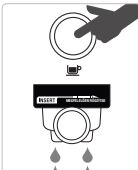
Az igazán jó minőségű kávéban az édes, a savanyú és a keserű íz ki van egyensúlyozva. A kávé ízét sok tényező befolyásolja, például a kávé fajtája, a kávé pörkölési módja, a kávé frissessége, a darálás finomsága vagy durvasága, az adagolt kávé mennyisége, a kávé tömörítése. Tapasztalatok alapján vegye figyelembe a fenti tényezőket a kávéfőzéshez.

KIEGYENSÚLYOZOTT ÍZŰ KÁVÉ	ALUL-EXTRAHÁLT KÁVÉ	TÚL-EXTRAHÁLT KÁVÉ
 <ul style="list-style-type: none"> <li>• 8–12 másodperc után kezd folyni.</li> <li>• Lassan folyik, mint a pergetgettész.</li> <li>• Finom aranybarna habja van.</li> <li>• A kávé sötétbarna színe van.</li> </ul>	 <ul style="list-style-type: none"> <li>• 1–6 másodperc után kezd folyni.</li> <li>• A kávé túl gyorsan folyik át.</li> <li>• A habja vékony és sápadt.</li> <li>• A kávé világosbarna.</li> <li>• Az íze keserű/csipős, gyenge és vizes.</li> </ul>	 <ul style="list-style-type: none"> <li>• 15 másodperc után kezd folyni.</li> <li>• A kávé csak csöpög, nem folyik.</li> <li>• A habja sötét és töredezett.</li> <li>• A kávé nagyon barna.</li> <li>• Az íze keserű és égett.</li> </ul>
<p><b>FŐZÉS UTÁN</b></p> <p><b>VEGYE KI A HASZNÁLT KÁVÉT</b></p> <p>A használt kávé a kávészűrőben üledéket képez. Ha a kávéüledék nedves, olvassa el az alulextrahált kávé fejezetet.</p>  <p><b>A SZŰRÖKET ÖBLÍTSE EL</b></p> <p>Tartsa tisztán a szűrőket az eltömődés elkerülése érdekében. Tegye a szűrőt kávé nélkül a karba, majd a gőzölőfejbe, és hagyja a forró vizet átfolyni a gőzölőfejen.</p> 	<p><b>MEGOLDÁS</b></p> <p><b>PRÓBÁLJON KI MÁS KÁVÉŐRLÉS BEÁLLÍTÁST:</b></p> <ul style="list-style-type: none"> <li>• Az őrölt kávé legyen finomabb, így a kávé extrahálás lassabb lesz.</li> <li>• Győződjön meg, hogy Ön ellenőrizi az őrölt adag mennyiségét.</li> </ul> <p>Módosítsa, és próbálja ki</p>  <p><b>MINDIG IGAZÍTSA A JELZŐHÖZ</b></p> <p>Módosítsa, és próbálja ki</p> <p>Kb. 15–20 kg erővel simítsa le. Ha megfelelően nyomta le, a tamper fém részének felső széle egy szintben van a szűrő felső szélével.</p>	<p><b>MEGOLDÁS</b></p> <p><b>PRÓBÁLJON KI MÁS KÁVÉŐRLÉS BEÁLLÍTÁST:</b></p> <ul style="list-style-type: none"> <li>• Az őrölt kávé legyen durvább, így a kávé extrahálás gyorsabb lesz.</li> <li>• Győződjön meg, hogy Ön ellenőrizi az őrölt adag mennyiségét.</li> </ul> <p>Módosítsa, és próbálja ki</p>  <p><b>MINDIG IGAZÍTSA A JELZŐHÖZ</b></p> <p>Módosítsa, és próbálja ki</p> <p>Kb. 15–20 kg erővel simítsa le. Ha megfelelően nyomta le, a tamper fém részének felső széle egy szintben van a szűrő felső szélével.</p>

	DARÁLÁS	EGY ADAG ŐRÖLT KÁVÉ	TÖMÖRÍTÉS
TÚL-EXTRAHÁLT KÁVÉ KESERŰ • ZAVAROS	Túl finom	Túl sok Csökkentse az őrölt kávé mennyiségét	Túl nagy erőkifejtés
KIEGYENSÚLYOZOTT ÍZŰ KÁVÉ	Optimális	8–11 g (1 csésze) 16–19 g (2 csésze)	15–20 kg
ALUL-EXTRAHÁLT KÁVÉ LAPOS • SAVANYÚ	Túl durva	Túl kevés Növelje az őrölt kávé mennyiségét	Túl kis erőkifejtés





## Karbantartás és tisztítás

### ++ TISZTÍTÁS ÉS VÍZKÖMENTESÍTÉSI FOLYAMAT

A the Bambino kávéfőző hosszú élettartamának biztosítása érdekében a készüléket rendszeresen tisztítani és vízkömentesíteni kell. Amint a kávéfőzőt ki kell tisztítani és vízkömentesíteni, a 2 csésze gomb villogni kezd.



A mellékelt vízsűrő használata mellett is javasoljuk, hogy végezzen vízkömentesítést a kávéfőző belsejében levő vízkő eltávolítása érdekében, MÉGPEGIG LEGALÁBB HAVONTA/ KÉTHAVONTA.

### 👁 MEGJEGYZÉS

Nyomja meg bármelyik gombot a figyelmeztetés törléséhez, és a kávéfőző készenléti üzemmódba kapcsol.

### ⚠ FIGYELEM

NEM JAVASOLJUK a figyelmeztetés ignorálását, mivel a rendszeres használat esetén a kemény víz a kávéfőző belső részeinek többségén vízkőlerakódást okozhat, ami akadályozza a víz átfolyását, ezáltal csökkenti a kávéfőző teljesítményét és befolyásolja a kávé minőségét.

### ⚠ FIGYELEM

Se a tápkábelt, se a csatlakozót, se a készüléket ne tegye vízbe vagy más folyadékba. A vízkömentesítési folyamat során a tartályt nem szabad

eltávolítani, és nem fogyhat ki benne a víz. A vízkömentesítési folyamat rendszeresen leáll, és csak ezekben a megszakitásokban lehet eltávolítani a tartályt és feltölteni a vizet.

### A TISZTÍTÁSI ÉS VÍZKÖMENTESÍTÉSI FOLYAMAT ELINDÍTÁSA

6. Ürítse ki a cseptálcát és helyezze vissza.
7. Töltse fel a víztartályt DESCALE jelzésig, és adjon hozzá a vízköoldót.

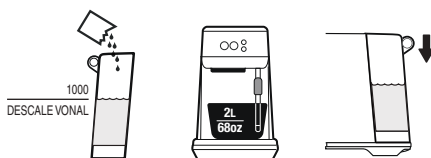

8. Tegyen egy nagy tálat (kb. 2 l) a gőzlőfej és a gőzfúvóka alá.

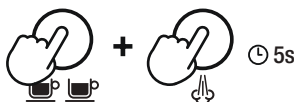

9. A vízkömentesítés megkezdéséhez nyomja le egyidejűleg a 2 csésze és gőz kiadás gombot körülbelül 5 másodpercre.

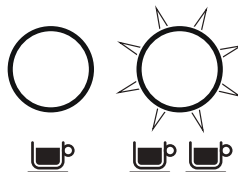



## MEGJEGYZÉS

A 2 csésze-gomb a teljes vízkömentesítési folyamat alatt villog.

10. Miután a víztartály a vízköoldó szerrel kiürült, a vízkömentesítés megszakad.
11. Töltse fel a víztartályt a MAX jelzésig, és üritse ki a tálat a gőzölőfej alatt. Ezután tegye vissza a kávéfőzőbe, hogy megkezdődjön az öblítési szakasz.
12. Nyomja meg az 2 csésze-gombot, és elkezdődik a öblítési folyamat.
13. Az öblítés befejezése után a kávéfőző készenléti üzemmódba kapcsol.

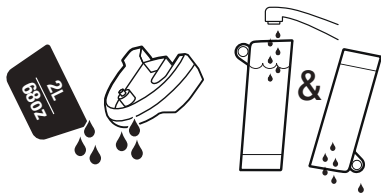

14. Vegye ki és üritse ki a tálat a főzőfej alatt. Öblítse le a csepegtetőtálcat és a víztartályt, majd törölje szárazra, mielőtt behelyezné a kávéfőzőbe.



## A GŐZFÚVÓKA TISZTÍTÁSA

- A gőzfúvókát rögtön a tej habosítása után meg kell tisztítani. A gőzfúvókát törölje le egy nedves törleronggyal.
- Ha az egyik gőzfúvóka eltömődik, ez befolyásolhatja a habosítási folyamatot. Tisztítsa meg a gőzfúvókát úgy, hogy néhány másodpercre elindítja a gőz kiadását.
- Ha a gőzmenyiség gyenge, és a gőzfúvóka még mindig el van tömődve, tisztító szerszám segítségével csavarja le a gőzfúvóka végét, és a tisztító szerszámokban lévő túvel tisztítsa meg a nyílásokat - lásd az alábbi képet; a tisztító szerszám a kávéfőző hátuljában található a víztartály alatt.

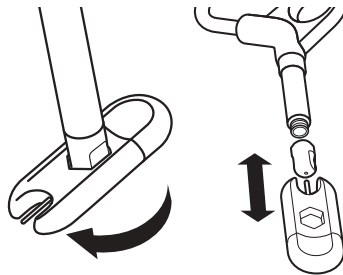

Öblítse le a gőzfúvóka végét és törölje át tiszta, száraz ruhával. A megtisztított fúvóka végét csavarozza vissza a gőzfúvókára. A tisztítás után öblítse át a gőzfúvókát.

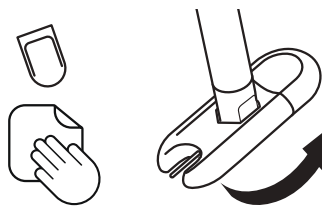

## A GŐZÖLŐFEJ ÁTÖBLÍTÉSE

- Nyomja meg az 2 csésze-gombot, és elkezdődik a öblítési folyamat.

## A SZŰRŐK ÉS A KÁVÉFŐZŐ KAR TISZTÍTÁSA

- A szűrőket és a kávéfőző kart meleg folyóvíz alatt öblítse ki a használat után, a kávémaradványokat mossa le.
- Ha a szűrő apró nyílásai eldugulnak, a tisztító segédeszközzel kitisztíthatja őket.



## FIGYELEM

A kart ne mossa mosogatógépben.

## A GŐZÖLŐFEJ TISZTÍTÁSA

- A gőzölőfejet és a benne levő rozsdamentes rácsot rendszeresen törölje le meleg vízbe mártott puha szivaccsal, hogy eltávolítsa a kávémaradványokat.

- A 2 csésze-gomb megnyomásával rendszeresen öblítse át a főzőfejet forró vízzel felszerelt karral és szűrővel, de őrölt kávé nélkül, hogy eltávolítsa a kávémaradványokat.

## A CSEPPGYŰJTŐ EDÉNY TISZTÍTÁSA

A cseppgyűjtő edényt vegye ki a készülékből öntse ki a tartalmát és mosogassa el. A tisztítást minden használat után hajtsa végre, vagy ha figyelmezteti a telítettség jelző.

Vegye ki a cseptálcá rácsát, és mossa meg meleg vízben egy kevés konyhai mosogatószerrel.

## A KÜLSŐ FELÜLETEK TISZTÍTÁSA

- Törölje le a külső felületet puha nedves szivaccsal, majd tiszta ruhával törölje szárazra.

### MEGJEGYZÉS

Ne használjon durva tisztítószeret, drótkefét, drótszivacsot stb., mert megsérthetik a felületet.

### MEGJEGYZÉS

A kávéfőző egyetlen alkatrésze sem mosható mosogatógépben.

### FIGYELEM

Se a tápkábelt, se a csatlakozót, tampert, se a készüléket ne merítse vízbe vagy más folyadékba.

## A KÁVÉFŐZŐ TÁROLÁSA

Tárolás előtt kapcsolja ki a kávéfőzőt, és húzza ki a tápkábel dugóját a hálózathoz. Ürítse ki a víztartályt és a csepegtető tálcát, és győződjön meg, hogy a kávéfőző kihűlt, tiszta és száraz. A készüléket vízszintes helyzetben tárolja.

A kávéfőző felső részére ne tegyen semmilyen tárgyat.

## A KÁVÉMENNYISÉG GYÁRI BEÁLLÍTÁSÁNAK VISSZAÁLLÍTÁSA

1. Amikor a kávéfőző készenléti állapotban van, nyomja meg és tartsa lenyomva az 1 és 2 csésze gombokat 10 másodpercig a gyári beállítások visszaállításához.
2. A jelzőfények háromszor felvillannak, ami azt jelenti, hogy az összes kávémennyiség vissza lett állítva a gyári beállításokra.
3. Ezután a kávéfőző készenléti módba kapcsol.

### MEGJEGYZÉS

Ha a kávéfőzőt a gyári beállítás visszaállítása után kapcsolja be, azonnal készenléti állapotba kerül.

## A VÍZSZŪRŐ CSERÉJE

A KÉSZÜLÉKET VÍZSZŪRŐ HASZNÁLATA ESETÉN IS RENDSZERESEN VÍZKÖMENTESÍTENI KELL. A VÍZKÖÜLEDÉK A MELEGÍTÉS SORÁN KELETKEZIK. A KÉSZÜLÉKET LEGALÁBB HAVONTA/KÉTHAVONTA EGYSZER VÍZKÖMENTESÍTENI KELL.

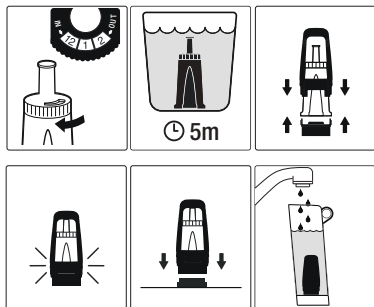



## Hibaelhárítás

<b>PROBLÉMA</b>	<b>LEHETSÉGES OK</b>	<b>GYORS MEGOLDÁS</b>
<b>A gőzölőfejből nem folyik víz. A készülék nem ad forró vizet.</b>	<ul style="list-style-type: none"><li>• A víztartály üres.</li><li>• A víztartály nincs jól elhelyezve a kávéfőzőben.</li><li>• A kávéfőzőt ki kell tisztítani és vízkömentesíteni.</li><li>• A kávé túlságosan finomra van őrölve vagy a szűrőben túl sok a kávé és/vagy a kávé túlságosan le van nyomva és/vagy a szűrőnyílások eltömődtek.</li></ul>	<ul style="list-style-type: none"><li>• Töltse fel a víztartályt.</li><li>• Nyomja be a víztartályt teljesen a kávéfőzőbe, és rögzítse.</li><li>• Indítsa el a tisztítás és vízkömentesítési folyamatot.</li><li>• A kávé csepeg a kávéfőző kar csövéből.</li></ul>
<b>A kávé csak csepeg a kávéfőző kar csövéből.</b>	<ul style="list-style-type: none"><li>• A kávé túl finomra lett megdarálva.</li><li>• A szűrőben túl sok kávé van.</li><li>• A kávé túl erősen van tömörítve.</li><li>• A víztartály üres. Töltse fel a víztartályt.</li><li>• A víztartály nincs jól elhelyezve a kávéfőzőben.</li><li>• A szűrő nyílásai eldugulhattak.</li><li>• A kávéfőzőt ki kell tisztítani és vízkömentesíteni.</li></ul>	<ul style="list-style-type: none"><li>• Használjon durvábbra őrölt kávé. További információ „A kávé adagolása és lenyomása” részben a 60. oldalon és a „Kávéfőzési tippek” részben a 64. oldalon.</li><li>• Csökkentse az őrölt kávé mennyiségét.</li><li>• A kávé tömörítésekor kifejtett erő 15–20 kg legyen.</li><li>• Töltse fel a víztartályt.</li><li>• Nyomja be a víztartályt teljesen a kávéfőzőbe, és rögzítse.</li><li>• A tisztítási segédeszköz tujével tisztítsa ki a szűrő nyílásait.</li><li>• Indítsa el a tisztítás és vízkömentesítési folyamatot.</li></ul>

<b>PROBLÉMA</b>	<b>LEHETSÉGES OK</b>	<b>GYORS MEGOLDÁS</b>
<b>A kávé túl gyorsan folyik ki.</b>	<ul style="list-style-type: none"> <li>• A kávé túl durvára van őrölve.</li> <li>• A szűrőben nincs elég őrölt kávé.</li> <li>• A kávé nincs eléggé tömörítve.</li> </ul>	<ul style="list-style-type: none"> <li>• Használjon finomra őrölt kávé.</li> <li>• További információ „A kávé adagolása és lenyomása” részben a 60. oldalon és a „Kávéfőzési tippek” részben a 64. oldalon.</li> <li>• Növelje az őrölt kávé mennyiségét és alaposan nyomja le. További információ „A kávé adagolása és lenyomása” részben a 60. oldalon és a „Kávéfőzési tippek” részben a 64. oldalon.</li> <li>• A kávé tömörítésekor kifejtett erő 15–20 kg legyen.</li> </ul>
<b>Kávé szivárog ki a kar szélénél</b>	<ul style="list-style-type: none"> <li>• A kar nincs rendesen a gőzölőfejre rögzítve.</li> <li>• A kar szélén kávé maradt.</li> <li>• A szűrőben túl sok kávé van.</li> </ul>	<ul style="list-style-type: none"> <li>• Győződjön meg róla, hogy kar megfelelően van behelyezve. A nyíl irányába elforgatva enyhén ellenállást kell éreznie.</li> <li>• A szita és a kar felső széléről távolítsa el a felesleges kávé, ügyelve arra, hogy tömítő felületen ne maradjon kávé.</li> <li>• Csökkentse az őrölt kávé mennyiségét. További információ a „A kávé adagolása és lenyomása” részben a 60. oldalon.</li> </ul>
<b>Kevés gőz.</b>	<ul style="list-style-type: none"> <li>• A kávéfőző még nem érte el az üzemi hőmérsékletet.</li> <li>• A víztartály üres.</li> <li>• A víztartály nincs jól elhelyezve a kávéfőzőben.</li> <li>• A kávéfőzőt ki kell tisztítani és vízkömentesíteni.</li> <li>• A gőzfúvóka teljesen vagy részben el van dugulva.</li> </ul>	<ul style="list-style-type: none"> <li>• Várja meg, amíg a kávéfőző felmelegszik, és eléri az üzemi hőmérsékletet.</li> <li>• Töltse fel a víztartályt.</li> <li>• Nyomja be a víztartályt teljesen a kávéfőzőbe, és rögzítse.</li> <li>• Indítsa el a tisztítás és vízkömentesítési folyamatot.</li> <li>• További információk a „Gőzfúvóka tisztítása” részben, 66. oldal.</li> </ul>
<b>A kávéfőzőből kávéfőzéskor vagy gőzkibocsátáskor a szivattyú hangját hallani.</b>	<ul style="list-style-type: none"> <li>• Normális, hogy a kávéfőző használata közben hallja a szivattyú hangját.</li> <li>• A víztartály üres.</li> </ul>	<ul style="list-style-type: none"> <li>• Nincs teendő, ez normális jelenség.</li> <li>• Töltse fel a víztartályt.</li> </ul>
<b>A kávé nem elég meleg.</b>	<ul style="list-style-type: none"> <li>• A kar hideg.</li> </ul>	<ul style="list-style-type: none"> <li>• Öblítse le a kart forró víz alatt. Törölje szárazra.</li> </ul>

<b>PROBLÉMA</b>	<b>LEHETSÉGES OK</b>	<b>GYORS MEGOLDÁS</b>
<b>A kávének nincs habja.</b>	<ul style="list-style-type: none"> <li>• A kávé nincs eléggé tömörítve.</li> <li>• A kávé túl durvára van őrölve.</li> <li>• A szemeskávé vagy az őrölt kávé már nem friss.</li> <li>• A szűrő nyílásai eldugulhattak.</li> </ul>	<ul style="list-style-type: none"> <li>• A kávé tömörítésekor kifejtett erő 15–20 kg legyen.</li> <li>• Használjon finomra őrölt kávéra. További információ „A kávé adagolása és lenyomása” részben a 60. oldalon és a „Kávéfőzési tippek” részben a 64. oldalon.</li> <li>• Használjon frissen pörkölt kávébabot, amelyen fel van tüntetve a pörkölés dátuma, és használja fel a pörköléstől számított 5–20 napon belül. Az előre megőrölt kávé egy héten belül használja fel.</li> <li>• A tisztítási segédeszköz tujével tisztítsa ki a szűrő nyílásait.</li> </ul>
<b>A kávéfőzőből folyik a víz.</b>	<ul style="list-style-type: none"> <li>• Elindította a kézi öblítés funkciót.</li> <li>• A víztartály nincs jól elhelyezve a kávéfőzőben.</li> </ul>	<ul style="list-style-type: none"> <li>• Mielőtt kézzel öblítené, irányítsa a gőzfúvókát a csepptálcára vagy a tartályra.</li> <li>• Nyomja be a víztartályt teljesen a kávéfőzőbe, és rögzítse.</li> </ul>
<b>A víz nem folyik ki (a kávéfőző kellemetlen hangot ad ki).</b>	<ul style="list-style-type: none"> <li>• A víztartály üres, vagy a víz az MIN vonal alatt van.</li> <li>• Előző áztatás nélkül helyezte be a vízsűrőt.</li> </ul>	<ul style="list-style-type: none"> <li>• Töltse fel a víztartályt.</li> <li>• Ügyeljen arra, hogy a vízsűrőt körülbelül 5 percig áztassa vízben, mielőtt a víztartályba helyezné.</li> </ul>
<b>A kávéfőző be van kapcsolva, de nem működik.</b>	<ul style="list-style-type: none"> <li>• A hőbiztosíték aktiválódhatott a szivattyú túlmelegedése miatt.</li> </ul>	<ul style="list-style-type: none"> <li>• A kávéfőző kikapcsolásához nyomja meg egyszerre az 1 csésze gombot és a forró víz kiadásgombot kb. 0,5 másodpercre, majd húzza ki a tápkábel dugóját a konnektorból. Hagyja hűlni 30–60 percig. Ha a gond továbbra is fennáll, forduljon a Sage szervizközpontoz.</li> </ul>
<b>A 2 csésze-gomb villog.</b>	<ul style="list-style-type: none"> <li>• Ez azt jelenti, hogy a kávéfőzőt ki kell tisztítani és vízkömentesíteni.</li> </ul>	<ul style="list-style-type: none"> <li>• Indítsa el a tisztítás és vízkömentesítési folyamatot. Kövesse lépésről lépésre a 65. oldalon lévő utasításokat.</li> </ul>
<b>Túl sok/kevés kávé fő ki.</b>	<ul style="list-style-type: none"> <li>• Módosítani kell az őrölt kávé mennyiségét és/vagy a finomságát és/vagy a főzött kávé mennyiségét.</li> </ul>	<ul style="list-style-type: none"> <li>• Módosítsa az őrölt kávé mennyiségét és/vagy a kávé őrlési finomságát. További információ „A kávé adagolása és lenyomása” részben a 60. oldalon és a „Kávéfőzési tippek” részben a 64. oldalon.</li> </ul>



## Spis treści

- 79 Opis Twojego nowego urządzenia
- 81 Właściwości Twojego nowego urządzenia Bambino™
- 81 Montaż Twojego nowego urządzenia
- 82 Obsługa Twojego nowego urządzenia
- 88 Konserwacja i czyszczenie
- 91 Rozwiązywanie problemów

## WAŻNE INFORMACJE DOTYCZĄCE BEZPIECZEŃSTWA

W Sage® zdajemy sobie sprawę z wagi bezpieczeństwa. Projektujemy i produkujemy urządzenia przede wszystkim z uwagą na Twoje bezpieczeństwo. Prosimy jednak o ostrożność i przestrzeganie podczas użytkowania urządzenia elektrycznego następujących zaleceń dotyczących bezpieczeństwa.

## WAŻNE INFORMACJE DOTYCZĄCE BEZPIECZEŃSTWA

### PRZECZYTAJ WSZYSTKIE INSTRUKCJE PRZED PIERWSZYM UŻYCIEM I ZACHOWAJ JE DO WGLĄDU W PRZYSZŁOŚCI.

- Wersja do pobrania tej instrukcji jest również dostępna na stronie [sageappliances.com](http://sageappliances.com).
- Dokładnie przeczytaj wszystkie instrukcje przed rozpoczęciem obsługi urządzenia i zachowaj je w bezpiecznym miejscu, by móc z nich skorzystać w przyszłości.
- Przed pierwszym użyciem tego urządzenia usuń wszystkie elementy opakowania i etykiety reklamowe lub naklejki.
- Przed pierwszym użyciem upewnij się, że napięcie w gniazdku

sieciowym odpowiada napięciu podanemu na tabliczce znamionowej na spodzie urządzenia. W razie jakichkolwiek wątpliwości zwróć się do wykwalifikowanego elektryka.

- Zaleca się zainstalowanie ochronnika przepięciowego (standardowy włącznik w gniazdku) w celu zagwarantowania zwiększonej ochrony podczas użytkowania urządzenia. Zaleca się, aby w obwodzie elektrycznym, w którym urządzenie będzie użytkowane, zainstalowany był ochronnik przepięciowy (z nominalnym prądem szczytkowym max. 30 mA). Zwróć się do swego elektryka o specjalistyczną pomoc.
- Aby wykluczyć ryzyko uduszenia małych dzieci, usuń opakowanie ochronne wtyczki

kabla sieciowego tego urządzenia i w bezpieczny sposób je zutylizuj.

- Umieść urządzenie na stabilnej, równej i suchej powierzchni odpornej na działanie wysokiej temperatury, daleko od krawędzi blatu; nie umieszczaj urządzenia w pobliżu źródeł ciepła, takich jak kuchenki, piekarniki lub palniki gazowe.
- Przed użyciem rozwiń całkowicie kabel zasilania.
- Nie przewieszaj kabla zasilającego przez krawędź stołu lub blatu roboczego. Nie dopuść, aby kabel zasilający dotykał gorących powierzchni ani aby się splątał.
- Regularnie sprawdzaj, czy kabel zasilający, wtyczka i całe urządzenie nie są uszkodzone. W przypadku stwierdzenia



- uszkodzenia należy zaprzestać korzystania z urządzenia i zwrócić się do najbliższego autoryzowanego ośrodka serwisowego marki Sage do kontroli, wymiany lub naprawy.
- Utrzymuj urządzenie i jego wyposażenie w czystości. Przestrzegaj wskazówek dotyczących czyszczenia podanych w niniejszej instrukcji obsługi. Czynności niewymienione w niniejszej instrukcji powinny być przeprowadzane wyłącznie przez autoryzowany ośrodek serwisowy marki Sage.
  - Dzieci w wieku od 8 lat oraz osoby o obniżonych zdolnościach fizycznych i umysłowych lub niewielkim doświadczeniu i wiedzy mogą korzystać z niniejszego urządzenia, o ile jest nad nimi sprawowany nadzór lub zostały one pouczone o korzystaniu z urządzenia w bezpieczny sposób i zdają sobie sprawę z ewentualnego niebezpieczeństwa.
  - Dzieciom nie wolno bawić się urządzeniem.
  - Dzieci poniżej 8 roku życia oraz dzieci bez nadzoru osoby dorosłej nie mogą czyścić urządzenia.
  - Przechowuj urządzenie i jego kabel w miejscu niedostępnym dla dzieci poniżej 8 roku życia.
  - Należy używać wyłącznie akcesoriów dostarczonych wraz z urządzeniem.
  - Z urządzenia należy korzystać wyłącznie w sposób opisany w niniejszej instrukcji obsługi.
  - Nie manipuluj urządzeniem, gdy jest uruchomione.
  - Nie włączaj urządzenia, jeśli w zbiorniku nie ma wody.
  - Przed ekstrakcją kawy sprawdź, czy kolba

- jest mocno osadzona w głowicy zaparzącej.
- Nie zwalnij kolby podczas przygotowania kawy, ponieważ gorąca woda w urządzeniu jest pod ciśnieniem.
  - Nie kładź żadnych przedmiotów na górnej części urządzenia.
  - Nie dotykaj gorących powierzchni. Przed przemieszczeniem lub czyszczeniem urządzenia odczekaj do jego ostygnięcia.
  - Podczas użytkowania powierzchnia urządzenia się nagrzewa i może pozostać gorąca także po zakończeniu użytkowania.
  - Przed czyszczeniem, przemieszczeniem lub przechowywaniem zawsze upewnij się, że urządzenie jest wyłączone, wtyczka kabla zasilającego jest odłączona z gniazdka i że urządzenie jest ostygnięte.
  - Urządzenia nie należy obsługiwać przy pomocy zewnętrznego timera lub osobnego pilota zdalnego sterowania.
  - Wykorzystanie wyposażenia, które nie jest sprzedawane lub zalecane przez producenta marki Sage, może spowodować wybuch pożaru, porażenie prądem elektrycznym lub obrażenia.
  - Za każdym razem, gdy wyłączysz urządzenie, wyłącz bezpiecznik gniazdka, jeśli gniazdko jest w niego wyposażone, i odłącz kabel zasilający z gniazdka sieciowego.
  - Jakąkolwiek konserwację wykraczającą poza zwykłe czyszczenie należy powierzyć autoryzowanemu serwisowi marki Sage®.
  - Nie korzystaj z urządzenia na metalowym podłożu, na przykład w zlewie.
  - Nie używaj urządzenia,

jeśli jest umieszczone w zamkniętej przestrzeni lub zabudowie kuchennej.

## **SZCZEGÓŁOWE INSTRUKCJE DLA MODELU BES450/ SES450**

- Urządzenie jest przeznaczone wyłącznie do użytku domowego. Nie używaj urządzenia do innych celów niż te, do których jest ono przeznaczone. Nie używaj tego urządzenia w poruszających się pojazdach ani na statkach. Nie używaj urządzenia na zewnątrz. Nieprawidłowe użycie może doprowadzić do obrażeń.
- Jeśli urządzenie ma zostać:
  - pozostawione bez nadzoru;
  - wyczyszczone;
  - przemieszczone;
  - złożone lub
  - odstawione do przechowywania

- zawsze należy wyłączyć urządzenie przez jednoczesne wciśnięcie przycisku 1 filiżanki i podawania gorącej wody. Odłącz je z gniazdka sieciowego.
- Przed każdym użyciem upewnij się, że urządzenie jest prawidłowo zmontowane.
- Nie używaj innych płynów niż woda z kranu. Nie zaleca się stosowania wody o dużym stopniu filtracji, demineralizowanej lub destylowanej, ponieważ mogłoby to wpłynąć na smak kawy i proces przyrządzania kawy w urządzeniu.
- Nie pozostawiaj włączonego urządzenia bez nadzoru.
- Nie dotykaj gorących powierzchni. Przed przemieszczeniem lub czyszczeniem urządzenia odczekaj do jego ostygnięcia.
- Podczas pracy zachowaj szczególną ostrożność,

ponieważ metalowe powierzchnie mogą się nagrzewać.

### **UWAGA**

Podczas odwapniania zachowaj szczególną ostrożność, aby nie oparzyć się wydostającą się parą. Przed włączeniem funkcji odwapniania upewnij się, że zamontowano ociekacz. Więcej informacji znajdziesz w części „Czyszczenie i konserwacja”.

Przed użyciem urządzenia sprawdź, czy kolba jest mocno osadzona w głowicy zaparządzającej. Dźwigni nigdy nie zwalniasz podczas przyrządzania kawy.

### **UWAGA**

Aby uniknąć ryzyka obrażeń, nie otwieraj komory zaparządzania podczas przyrządzania kawy.

### **UWAGA**

Nie myj dźwigni, tampera ani innych części urządzenia w zmywarce do naczyń.

### **UWAGA**

Nie zanurzaj przewodu zasilającego, wtyczki, jakiegokolwiek części urządzenia lub samego urządzenia w wodzie lub jakiegokolwiek innej cieczy.

### **UWAGA**

Nieprawidłowe użycie może doprowadzić do obrażeń.

## **INSTRUKCJA KABLA ZASILAJĄCEGO**

- Twoje nowe urządzenie Sage wyposażone jest w krótki kabel zasilający, aby zapobiec urazom lub uszkodzeniom wynikającym z wyciągnięcia, potknięcia się lub zaplątania w długi kabel zasilający. Nie zaleca się używania odłączanego kabla zasilającego lub

przedłużacza, można ich jednak używać przy zachowaniu odpowiedniej ostrożności. Jeśli będziesz używać przedłużacza,

1. podana elektryczna moc znamionowa użytego kabla lub przedłużacza musi być równa mocy znamionowej urządzenia,
2. jeśli użyto długiego kabla zasilającego, upewnij się, że kabel nie zwisa przez krawędź blatu lub stołu, aby nie można było za niego pociągnąć lub potknąć się o niego, a
3. przedłużacz musi być wyposażony w nieuszkodzoną, uziemioną wtyczkę.

## **UWAGA DLA KLIENTÓW DOTYCZĄCA PAMIĘCI WEWNĘTRZNEJ**

- Aby udoskonalić funkcje urządzenia, wyposażyliśmy je

w pamięć wewnętrzną. Pamięć wewnętrzna składa się z małego chipu, który rejestruje informacje o urządzeniu, włącznie z częstotliwością i trybem używania urządzenia. W przypadku przekazania urządzenia do serwisu uzyskane informacje służą do jego szybkiej i efektywnej naprawy.

- Uzyskane informacje służą również jako wartościowe źródło dla rozwoju kolejnych urządzeń, które lepiej służyłyby potrzebom naszych klientów. Chip nie rejestruje żadnych informacji o osobach korzystających z urządzenia ani o domu, w którym urządzenie jest używane. W razie pytań dotyczących pamięci wewnętrznej chipu, prosimy o kontakt pod adresem e-mail: [privacy@sageappliances.com](mailto:privacy@sageappliances.com).

## **WAŻNE INSTRUKCJE DOTYCZĄCE FILTRA WODY**

- Przechowuj filtr wody z dala od dzieci.
- Przechowuj filtr wody w suchym miejscu w oryginalnym opakowaniu.
- Nie wystawiaj filtra wody na działanie ciepła ani bezpośrednich promieni słonecznych.
- Nie używaj uszkodzonego filtra.
- Nie otwieraj celowo filtra wody.
- Jeśli przez dłuższy czas nie używasz ekspresu do kawy, opróżnij zbiornik na wodę, jeśli nie zrobiono tego wcześniej, i wymień filtr wody.



Ten symbol umieszczony na produktach lub w dokumentacji przewodniej oznacza, że zużyte urządzenia elektryczne lub elektroniczne nie mogą być wyrzucane wraz ze zwykłym odpadem komunalnym.

Aby je prawidłowo zutylizować, odnowić lub poddać recyklingowi, przekaz te wyroby do właściwych punktów zbiórki odpadów. Szczegółowych informacji udzieli najbliższy lokalny urząd lub najbliższy punkt zbiórki odpadów.



Aby uniknąć porażenia prądem elektrycznym, nie wolno zanurzać przewodu zasilającego, wtyczki przewodu zasilającego lub korpusu urządzenia w wodzie lub innej cieczy.

## **WYŁĄCZNIE DO UŻYTKU DOMOWEGO ZACHOWAJ NINIEJSZĄ INSTRUKCJĘ**



## Opis Twojego nowego urządzenia

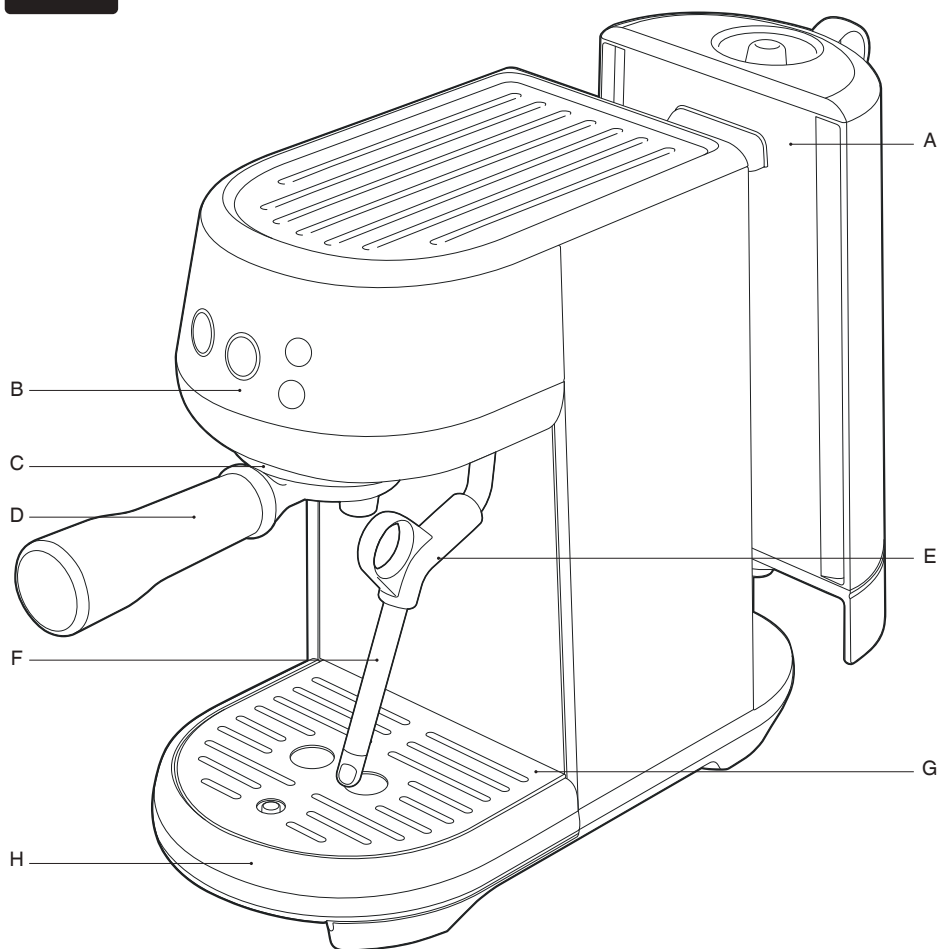

**A. Wyjmowalny zbiornik na wodę o pojemności 1,4 l**

**B. Panel sterowania**

Przyciski 1 filiżanki, 2 filiżanek, podawania gorącej wody i pary

**C. Głowica zaparzająca**

**D. Kolba aluminiowa 54 mm**

(OSTRZEŻENIE: NIE nadaje się do mycia w zmywarce)

**E. Uchwyt dyszy pary**

**F. Dysza pary**

**G. Zdemontowana kratka ociekacza**

**H. Wyjmowalny ociekacz ze wskaźnikiem napełnienia**

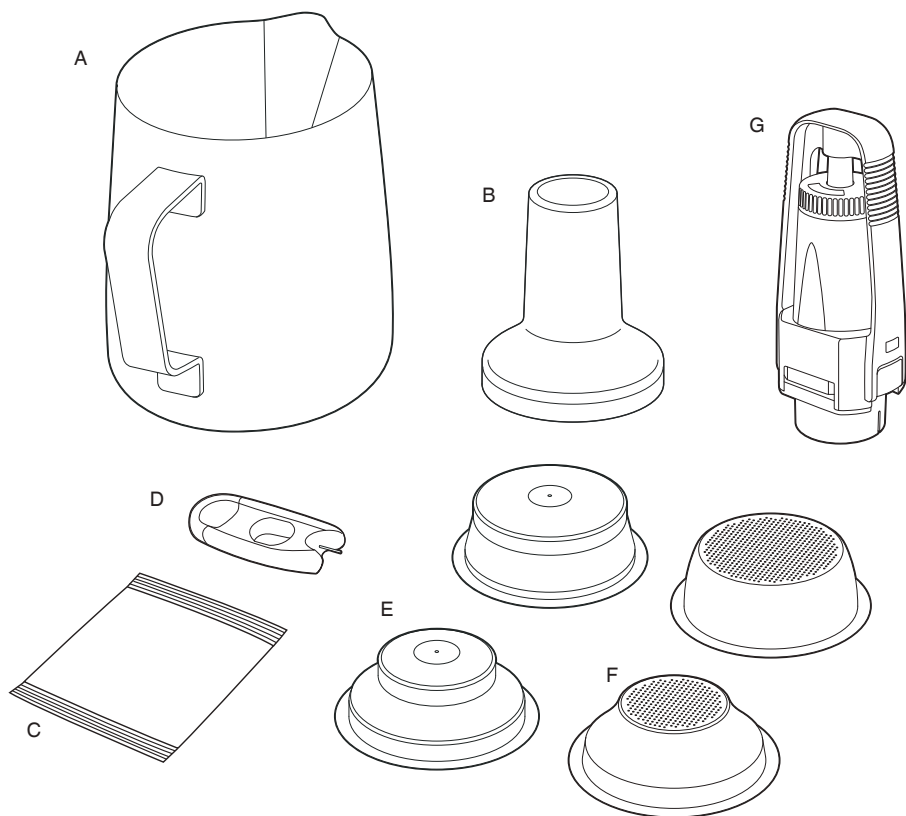

## AKCESORIA

A. **Nierdzewny dzbanek do spieniania mleka**

B. **Tamper 54 mm**

(Uwaga: Nie zanurzaj w wodzie ani w innej cieczy)

C. **Środek odpapniający**

D. **Przyrząd do czyszczenia dyszy pary i sitek**

(Umieszczony pod zbiornikiem na wodę)

E. **Sitka z podwójnym dnem**  
(na 1 i 2 filiżanki)

F. **Sitko z podwójnym dnem**  
(na 1 i 2 filiżanki)

G. **Uchwyt filtra wodnego i filtr wodny**



**Informacje techniczne:**

220–240 V ~ 50–60 Hz 1300–1600 W

**Produkt jest zgodny z wymogami UE.**





## Właściwości Twojego nowego urządzenia Bambino™

### KOMPAKTOWE ROZMIARY

Wszystko, czego potrzebujesz, w kompaktowej obudowie.

### RĘCZNE SPIENIANIE MLEKA

Ręczne spienianie mleka od jedwabnie delikatnego mleka na latté aż do kremowej, bogatej piany na cappuccino.

### TECHNOLOGIA THERMOJET™

Innowacyjny system ciepły osiąga optymalną temperaturę przyrządzania kawy w 3 sekundy.

### SYSTEM REGULACJI TEMPERATURY PID

Elektroniczny system regulacji temperatury PID zwiększający stabilność temperatury w procesie parzenia.

### SYSTEM NISKOCIŚNIENIOWEGO PARZENIA WSTĘPNEGO

System na początku parzenia wytwarza niskie ciśnienie, zwiększając go stopniowo w celu uzyskania równomiernego parzenia.

### PROGRAMOWANIE OBJĘTOŚCI KAWY

Ustawiona objętość kawy dla 1 i 2 filiżanek można w zależności od preferencji zaprogramować ręcznie lub bezpośrednio w ekspresie.

### STAŁE PODAWANIE GORĄCEJ WODY

Podawanie gorącej wody przeprowadza dysza pary. Dzięki podawaniu gorącej wody z łatwością przygotujesz swoją ulubioną długą czarną kawę lub podgrzejesz filiżanki.



## Montaż Twojego nowego urządzenia

### PRZED PIERWSZYM UŻYCIEM

#### Przygotowanie urządzenia

Usuń z urządzenia wszystkie części opakowania i etykiety, i przekaż je do utylizacji. Przed utylizacją opakowania upewnij się, że wyjęto z niego wszystkie akcesoria.

Umyj ociekacz, kratkę ociekacza, kolbę, sitka i dzbanek do mleka w ciepłej wodzie z odrobiną płynu do mycia naczyń. Dokładnie opłucz i wytrzyj do sucha.



#### INSTALACJA FILTRA WODY

1. Wyjmij uchwyt filtra wody i uchwyt filtra wody z plastikowego woreczka.
2. Ustaw datę wymiany na następny miesiąc. Zaleca się wymianę filtra wody po 3 miesiącach.

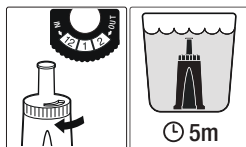

3. Zanurz filtr wody na 5 minut w zimnej wodzie.
4. Opłucz uchwyt pod zimną wodą.

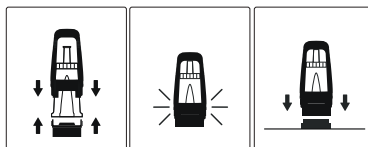

5. Włóż filtr wody do górnej części uchwytu. Dolną część przyłóż do dołu i zatrzaśnij. Upewnij się, że jest właściwie złożony.

- Wyjmij zbiornik na wodę. Załóż uchwyt filtra wody na adapter na dnie zbiornika. Wciśnij uchwyt filtra wody w dół, aby zamocować go prawidłowo w adapterze.

## UWAGA

Podczas moczenia filtra w wodzie przed montażem, należy obrócić filtr dnem do góry, aby całkowicie odpowietrzyć filtr. Filtr poprawia działanie ekspresu i smak przygotowanej kawy. Filtr należy wymieniać co 3 miesiące lub po 40 litrach zużytej wody.



## Obsługa Twojego nowego urządzenia

### PIERWSZE UŻYCIE

- Wyjmij zbiornik na wodę i napełnij go czystą, zimną wodą, maksymalnie do znacznika MAX. Włóż zbiornik z powrotem do ekspresu.
- Upewnij się, że ociekacz jest prawidłowo założony.
- Pod głowicą parową i dyszą parową umieścić naczynie o pojemności ok. 500 ml, do którego będzie słuwać woda przy pierwszym użyciu.
- Podłącz wtyczkę przewodu zasilającego do gniazdka elektrycznego, a przycisk 1 filiżanki się zapali.

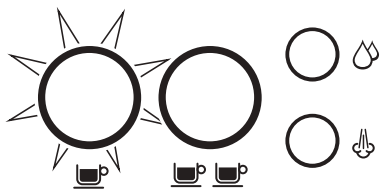

- Po wciśnięciu przycisku 1 filiżanki rozpocznie się pierwszy cykl przyrządzenia.

## UWAGA

Pierwszy cykl opłucze wnętrze systemu ekspresu i umożliwi podgrzanie go do temperatury roboczej.

### TRYB CZUWANIA

Aby wyłączyć urządzenie i przejść do trybu gotowości, naciśnij jednocześnie przyciski 1 filiżanki i podawania gorącej wody przez około 0,5 sekundy.



## UWAGA

Ekspres automatycznie przełączy się na tryb czuwania, jeśli pozostanie nieczynny dłużej niż 10 minut.

### NAPEŁNIENIE ZBIORNIKA NA WODĘ

Wyjmij zbiornik na wodę. Zdejmij pokrywę zbiornika i wlej do niego czystą, zimną wodę, maksymalnie do znacznika MAX.

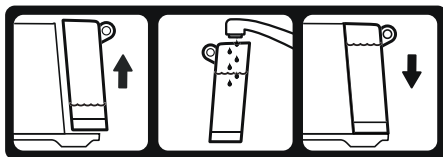

Włóż zbiornik z powrotem do ekspresu. Upewnij się, że jest prawidłowo włożony i zainstalowany w tylnej części ekspresu.



## UWAGA

Gdy zbiornik będzie pusty, kontrolka świetlna ekspresu zapali się 6 razy w ciągu 3 sekund.

## NIERDZEWNE SITKO

Ekspres wyposażony jest w sitka z podwójnym dnem dla 1 i 2 filiżanek.

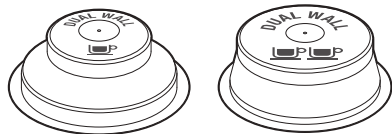

1 FILIŻANKA

2 FILIŻANKI

Użyj sitka na 1 filiżankę do przyrządzenia jednej porcji kawy i sitka na 2 filiżanki do przyrządzenia dwóch porcji kawy lub mocnej kawy w dużej filiżance lub kubku.

Przy wymianie sitka na 1 filiżankę na sitko na 2 filiżanki będzie trzeba zmienić ilość kawy mielonej i ustawić grubość mielenia.

Sitka zostały zaprojektowane na poniższe ilości:

Sitko na 1 filiżankę = 8–11 g

Sitko na 2 filiżanki = 16–19 g

## SITKA Z POJEDYNCZYM DNEM

Sitko z pojedynczym dnem na świeżo zmieloną kawę. Umożliwiają użytkownikowi eksperymentowanie z kawą mieloną, porcjowaniem i ubijaniem w celu uzyskania zharmonizowanego smaku przyrządzonej kawy.

## SITKA Z PODWÓJNYM DNEM

Sitka z podwójnym dnem stosuje się do kawy wstępnie zmielonej oraz kawy mielonej wypalanej ze starszych ziaren, gdy data palenia przekroczyła 30 dni. Sitka z podwójnym dnem pomagają regulować ciśnienie i optymalizują ekstrakcję bez względu na stopień mielonej kawy, porcjowanie, ubicie lub świeżość kawy.

## MIELENIE

Należy dbać o to, aby kawa była drobno, ale nie zbyt drobno zmielona. Stopień

zmielenia wpływa na prędkość strumienia wody, który będzie przepływać przez zmieloną kawę i sitko, a także na uzyskany smak kawy.

Jeżeli kawa jest zbyt drobno zmielona (wygląda jak proszek, a przy przesypywaniu między palcami zachowuje się jak mąka drobnziarnista), woda nie będzie mogła przepłynąć przez kawę nawet pod ciśnieniem. Uzyskana kawa będzie ZBYT MOCNO ZAPARZONA, ciemna i gorzka.

Jeśli kawa jest grubo zmielona, woda przepłynie przez kawę w sitku bardzo szybko. Rezultatem będzie NIEWYSTARCZAJĄCO ZAPARZONA kawa, bez wyraźnego koloru i smaku.

## DOZOWANIE I UBIJANIE KAWY

- Włóż sitko do kolby.
- Zmiel świeżą kawę do sitka.
- Ubij kawę w sitku kilkoma ruchami, aby ją równomiernie rozłożyć i ubić w sitku.
- Ubij ją dość mocno (z naciskiem 15–20 kg) przy pomocy tamperu. Ilość naciśnięć nie jest tak ważna, jak stały nacisk przez cały czas.

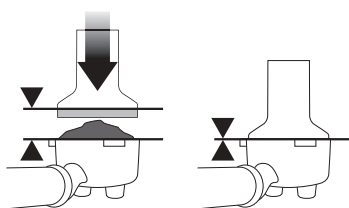

Po ubiciu kawy metalowa krawędź tamperu powinna być zrównana z krawędzią sitka w kolbie.



## UWAGA

Zaleca się używanie wysokiej jakości kawy 100% Arabica z datą palenia na opakowaniu, a nie z informacją o terminie przydatności do spożycia. Ziarna kawy najlepiej jest zużyć w ciągu 5–20 dni od daty palenia. Woda może przeciec przez zwietrzałą kawę bardzo szybko i uzyskany napój może okazać się gorzki i wodnisty.

## PRZEPŁUKANIE GŁOWICY ZAPARZAJĄCEJ

Przed włożeniem kolby do głowicy zaparządzającej należy przepłukać głowicę małą ilością wody poprzez naciśnięcie przycisku przygotowania 1 lub 2 filiżanek. W ten sposób zapewnisz stabilną temperaturę już przed ekstrakcją.

## WKŁADANIE KOLBY

Włóż kolbę pod głowicę zaparządzającą tak, aby wyrównać rączkę z napisem „INSERT” na głowicy zaparządzającej. Włóż kolbę do głowicy zaparządzającej i obróć ją w kierunku strzałki na głowicy zaparządzającej do momentu, w którym poczujesz opór.

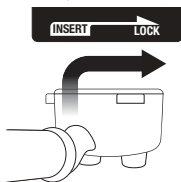

Na kratkę ociekacza pod podajniki w kolbie postaw jedną lub dwie filiżanki.

## PARZENIE KAWY

Kawa zacznie wypływać po ok. 8–12 sekundach (po zaparzeniu kawy) i powinna mieć konsystencję ciekłego miodu.

Jeśli woda zacznie wypływać szybciej niż po 6 sekundach, może to oznaczać, że na sitku jest zbyt mało kawy lub kawa jest za grubo zmielona. Jest to NIEWYSTARCZAJĄCO zaparzona kawa.

Jeśli kawa zacznie kapać, ale nie wypływa po około 15 sekundach, oznacza to, że jest zbyt drobno zmielona. Jest to ZBYT MOCNO zaparzona kawa.

## FABRYCZNIE USTAWIONA OBJĘTOŚĆ DLA - 1 FILIŻANKI

Naciśnij raz krótko przycisk 1 filiżanki (na krócej niż 1 sekundę), przycisk zacznie migać, wskazując, że wybrano zaparzenie kawy na 1 filiżankę. Fabrycznie ustawiona objętość dla 1 filiżanki (około 30 ml) będzie wlewać się do filiżanki. Ekspres do

kawy zakończy pracę automatycznie, gdy zostanie zaparzona zadana ilość kawy.

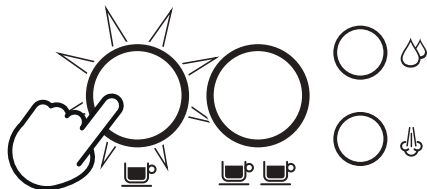

## FABRYCZNIE USTAWIONA OBJĘTOŚĆ KAWY - 2 FILIŻANKI

Naciśnij raz krótko przycisk 2 filiżanek (na krócej niż 1 sekundę), przycisk zacznie migać, wskazując, że wybrano zaparzenie kawy na 2 filiżanki. Fabrycznie ustawiona objętość dla 2 filiżanek (około 60 ml) zostanie zaparzona w filiżance. Ekspres do kawy zakończy pracę automatycznie, gdy zostanie zaparzona zadana ilość kawy.



## UWAGA

Jeżeli podczas zaparzenia naciśniesz przycisk 1 lub 2 filiżanek, proces zaparzenia zostanie automatycznie zatrzymany.

## PROGRAMOWANIE OBJĘTOŚCI KAWY

Wciśnij i przytrzymaj jednocześnie przycisk 1 i 2 filiżanek przez 2 sekundy, przycisk się zapali i zacznie mrugać.



## Ustawienie objętości dla 1 filiżanki:

- Po wciśnięciu przycisku 1 filiżanki na około 3 sekundy ekspres się włączy i rozpocznie się podawanie kawy.
- Naciśnij ponownie przycisk 1 filiżanki, aby zatrzymać podawanie kawy, gdy do filiżanki wleje się odpowiednia ilość kawy. Ustawiona objętość kawy zostanie zapisana w pamięci ekspresu.

Aby ustawić objętość kawy na 2 filiżanki, postępuj krok po kroku, ale wciśnij przycisk 2 filiżanek, aby uruchomić i zakończyć podawanie kawy.



## UWAGI

- Jeśli nie wykonasz żadnej czynności przez 30 sekund, urządzenie przełączy się na tryb gotowości.
- Ustawiona ilość kawy pozostaje zapisana w pamięci urządzenia aż do następnego użycia lub do przywrócenia ustawień fabrycznych.
- Jeśli na jakimkolwiek etapie naciśniesz przycisk wydawania pary lub gorącej wody, spowoduje to anulowanie całego procesu, a ekspres przełączy się na tryb gotowości bez zapamiętania ustawionej ilości kawy.

## RĘCZNE ZAPARZANIE WSTĘPNE I USTAWIENIE OBJĘTOŚCI KAWY

Wciśnij i przytrzymaj przycisk 1 lub 2 filiżanek ponad 1 sekundę. Po jednej sekundzie pompa rozpocznie fazę zaparzania wstępnego i będzie działał tak długo, jak długo przycisk będzie wciśnięty. Po zwolnieniu przycisku rozpocznie się podawanie kawy. Wciśnij dowolny przycisk, aby zatrzymać podawanie kawy.

## RĘCZNE SPIENIANIE MLEKA

- Podnieś dyszę pary i zanurz ją w dzbanku z mlekiem. Końcówka dyszy pary powinna być zanurzona na 1–2 cm w mleku bliżej prawej krawędzi pod kątem około 90°.
- Wciśnij przycisk pary i uruchomi się spienianie mleka w dzbanku.

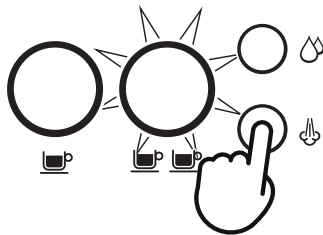

- Trzymaj końcówkę dyszy tuż pod powierzchnią mleka, dopóki mleko nie zacznie wirować w kierunku ruchu wskazówek zegara i nie zostanie wprawione w ruch spiralny.
- Podczas gdy mleko w dzbanku wiruje, powoli przesuвай dzbanek ku dołowi. Końcówka dyszy znajdująca się tuż pod powierzchnią zacznie wypuszczać do mleka bąbelki powietrza.
- Ostrożnie wysuń końcówkę dyszy nad powierzchnię, aby przyspieszyć ruch mleka.
- Utrzymuj końcówkę dyszy pary pod lub na powierzchni i utrzymuj wirowanie mleka. Spieniaj mleko do uzyskania właściwej objętości.
- Teraz zanurz dyszę pary głębiej w mleku, aby podgrzać mleko w dolnej części dzbanka, cały czas utrzymując stałą cyrkulację mleka. Prawidłowa temperatura mleka to 60-65°C, można ją wyczuć dotykając dna naczynia.



- Gdy temperatura mleka będzie odpowiednia i mleko będzie wystarczająco spienione, naciśnij dowolny przycisk, aby zatrzymać parę.
- Gdy zatrzyma się podawanie pary, ostrożnie wyjmij dyszę pary z dzbanka.
- Wytrzyj dyszę pary i jej końcówkę lekko zwilżoną, miękką gąbką.
- Dla idealnego spienienia mleka nie należy umieszczać dyszy parowej na

środku pojemnika, ale raczej w kierunku krawędzi. Upewnij się, że nie dotyka jednocześnie dzbanka.

- Dla idealnego spienienia mleka należy używać tylko dzbanka dołączonego do opakowania, czyli takiego, który nie ma inaczej ukształtowanych ścianek.
- Aby uzyskać najlepsze rezultaty, użyj mleka pełnotłustego.

## RĘCZNE PŁUKANIE DYSZY PARY

Aby zapobiec blokowaniu się dyszy pary, zaleca się po każdym użyciu przepłukać dyszę pary, uruchamiając na krótko podawanie pary. Skieruj dyszę pary w dół, tak aby była skierowana do ociekacza, a nie w stronę użytkownika. Naciśnij przycisk podawania pary i wypuszczaj parę przez kilka sekund.

Możesz też nacisnąć i przytrzymać przycisk pary przez 3 sekundy, aby włączyć funkcję płukania dyszy parowej. Przez dyszę pary zostanie wydanych kilka porcji gorącej wody.



### UWAGA

Podczas płukania dyszy pary będą migać przyciski 1 i 2 filiżanek.



### UWAGA

Po naciśnięciu przycisku pary, podawanie pary nie zatrzymuje się natychmiast. Należy odczekać kilka sekund, aby podawanie pary całkowicie się zatrzymało.

## ZATKANA DYSZA PARY

Regularnie kontroluj stan dyszy pary. Gdy tylko dysza pary zostanie zatkana, należy natychmiast zatrzymać podawanie pary. Postępuj według wskazówek w części „Czyszczenie dyszy pary” w dalszej części instrukcji.

## WYDAWANIE GORĄCEJ WODY

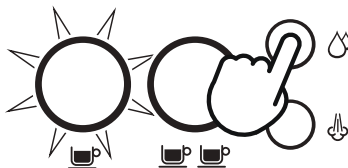

### Gorąca woda podawana jest przez dyszę pary

Gdy ekspres jest w trybie gotowości, naciśnij przycisk gorącej wody, a gorąca woda zostanie wydana przez dyszę pary. Naciśnij dowolny przycisk, aby zatrzymać wydawanie gorącej wody.





### UWAGA

Temperatura wody wynosi 90°C. Zachowaj ostrożność podczas pracy z gorącymi napojami.

## RADY DOTYCZĄCE PRAWIDŁOWEJ EKSTRAKCJI

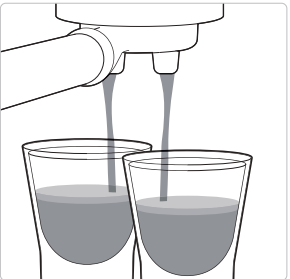
Wyśmienita kawa to doskonałe zrównoważenie słodkiego, kwaśnego i gorzkiego smaku. Smak kawy zależy od wielu czynników, takich jak typ ziarna, stopień palenia, świeżość, stopień zmielenia, dozowanie mielonej kawy i nacisku przy ubijaniu. Aby osiągnąć właściwy smak należy wziąć te czynniki pod uwagę w procesie przygotowania kawy.

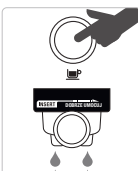
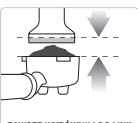
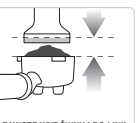
WYWAŻONA KAWA	ZBYT SŁABO ZAPARZONA KAWA	ZBYT MOCNO ZAPARZONA KAWA
		
<ul style="list-style-type: none"> <li>• Włącz się po 8–12 sekundach.</li> <li>• Wylewa się powoli jak kapiący miód.</li> <li>• Crema jest złotobrązowa z delikatną pianką.</li> <li>• Kawa ma ciemnobrązowy kolor.</li> </ul>	<ul style="list-style-type: none"> <li>• Włącz się po 1–6 sekundach.</li> <li>• Woda przelewa się zbyt szybko.</li> <li>• Crema jest cienka i blada.</li> <li>• Kawa jest jasnobrązowa.</li> <li>• Smak jest gorzki/ostry, słaby i wodnisty.</li> </ul>	<ul style="list-style-type: none"> <li>• Włącz się po 15 sekundach.</li> <li>• Kawa tylko kapie, a nie leje się.</li> <li>• Crema jest ciemna i rozbita.</li> <li>• Kawa jest bardzo brązowa.</li> <li>• Smak jest gorzki i spalony.</li> </ul>
<p><b>PO EKSTRAKCJI</b></p>	<p><b>ROZWIĄZANIE</b></p>	<p><b>ROZWIĄZANIE</b></p>
<p><b>WYJMIJ ZUŻYTĄ KAWĘ</b> Zużyta kawa wytworzy w sitku osad. Jeśli osad jest wilgotny, przejdź do rozdziału o zbyt słabo zaparzonej kawie.</p> 	<p><b>WYPRÓBUJ RÓŻNE USTAWIENIA MIELENIA KAWY:</b></p> <ul style="list-style-type: none"> <li>• Kawa mielona powinna być drobniejsza, aby ekstrakcja kawy przebiegała wolniej.</li> <li>• Upewnij się, że to Ty kontrolujesz ilość zmielonej porcji.</li> </ul> <p>Zmień i wypróbuj</p>	<p><b>WYPRÓBUJ RÓŻNE USTAWIENIA MIELENIA KAWY:</b></p> <ul style="list-style-type: none"> <li>• Kawa mielona powinna być grubsza, aby ekstrakcja kawy przebiegała szybciej.</li> <li>• Upewnij się, że to Ty kontrolujesz ilość zmielonej porcji.</li> </ul> <p>Zmień i wypróbuj</p>
<p><b>OPŁUCZ SITKA</b> Dbaj, aby sitka były czyste, aby nie dopuścić do zatkania. Włóż kolbę bez kawy w sitko do głowicy zaparządzającej i przelej sitko i zdwignij gorącą wodą.</p> 	<p>Ubij kawę z siłą około 15–20 kg. Przy właściwym ubiciu górna krawędź metalowej części tampera powinna być zrównana z górną krawędzią sitka.</p>  <p>ZAWSZE WYRÓWNUJ DO LINII</p> <p>Zmień i wypróbuj</p>	<p>Ubij kawę z siłą około 15–20 kg. Przy właściwym ubiciu górna krawędź metalowej części tampera powinna być zrównana z górną krawędzią sitka.</p>  <p>ZAWSZE WYRÓWNUJ DO LINII</p> <p>Zmień i wypróbuj</p>

### MIELENIE

### PORCJA ZMIELONEJ KAWY

### UBIJANIE

<b>ZBYT MOCNO ZAPARZONA KAWA GORZKA • CIERPKA</b>	Zbyt drobnoziarnista	Zbyt dużo Zmniejsz ilość mielonej kawy	Zbyt duża siła
<b>WYWAŻONA KAWA</b>	Optymalne	8–11 g (1 filiżanka) 16–19 g (2 filiżanki)	15–20 kg
<b>ZBYT SŁABO ZAPARZONA KAWA NIEROZWIŃNĄTA • KWAŚNA</b>	Zbyt gruboziarnista	Za mało Zwiększ ilość mielonej kawy	Zbyt mała siła



## Konserwacja i czyszczenie

### **++** CYKL CZYSZCZENIA I ODWAPNIANIA

Aby zapewnić długą żywotność ekspresu do kawy Bambino, należy go regularnie czyścić i odwapniać. Gdy tylko urządzenie będzie wymagało czyszczenia i odwapnienia, przycisk 2 filiżanek zacznie migać.

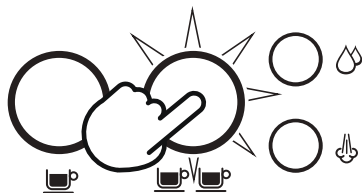

Nawet jeżeli używasz dostarczonego filtra wody, zalecamy przeprowadzenie procesu odkamieniania w celu usunięcia kamienia wewnątrz urządzenia, **PRZYNAJMNIEJ RAZ NA MIESIĄC/DWA**.

### **👁** UWAGA

Naciśnij dowolny przycisk, aby anulować alarm, a urządzenie przełączy się w tryb gotowości.

### **⚠** UWAGA

**NIE ZALECA SIĘ** ignorowania alarmu o czyszczeniu i odwapnieniu, ponieważ przy regularnym stosowaniu twarda woda może spowodować powstawanie kamienia wodnego na większości części wewnętrznych ekspresu do kawy, co zmniejszy przepływ wody, wydajność ekspresu i wpływa na jakość kawy.

### **⚠** UWAGA

Nie zanurzaj kabla zasilającego, wtyczki ani urządzenia w wodzie lub innej cieczy. Podczas procesu odwapniania nie wolno wyjmować zbiornika ani dopuścić, aby zabrakło w nim wody. Podczas procesu

odwapniania występują okresowe przerwy i tylko podczas nich można wyjąć pojemnik i uzupełnić wodę.

### **URUCHOMIENIE PROCESU CZYSZCZENIA I ODWAPNIANIA**

6. Opróżnij ociekacz i włóż go z powrotem.
7. Napętnij zbiornik czystą wodą po znacznik **DESCALE** i dodaj do wody środek odwapniający.

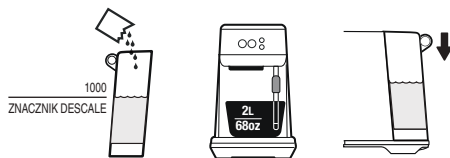

8. Podłóż dużą miskę (ok. 2 l) pod głowicę zaparządzającą i dyszę pary.

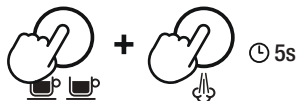

9. Wciśnij jednocześnie przyciski 2 filiżanek i podawania pary na około 5 sekund, aby uruchomić proces odwapniania.

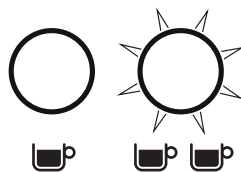

### **👁** UWAGA

Przycisk 2 filiżanek będzie migał przez cały czas trwania procesu odwapniania.



10. Po opróżnieniu zbiornika na wodę ze środka do odwapniania proces odwapniania zostanie przerwany.
11. Napelnij zbiornik na wodę po znacznik MAX i opróżnij miskę pod głowicą zaparządzającą. Następnie włóż je z powrotem do ekspresu, aby przejść do fazy płukania.
12. Po wciśnięciu przycisku 2 filiżanek rozpocznie się faza płukania.
13. Po zakończeniu procesu płukania ekspres przełącza się na tryb gotowości.

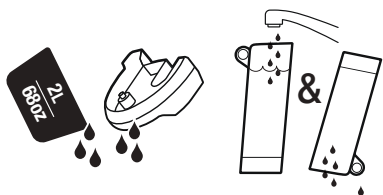

14. Wyjmij i opróżnij miskę pod głowicą zaparządzającą. Oplucz ociekacz i zbiornik na wodę i wytrzyj do sucha przed włożeniem ich do ekspresu.



## CZYSZCZENIE DYSZY PARY

- Dysza pary powinna być wyczyszczona natychmiast po spienieniu mleka. Wytrzyj dyszę pary czystą ściereczką.
- Jeśli któryś z otworów dyszy pary się zatka, może to mieć wpływ na proces spieniania. Spróbuj wyczyścić dyszę pary, uruchamiając na kilka sekund podawanie pary.
- Jeśli strumień pary jest słaby, a dysza pary nadal jest zatkana, odkręć końcówkę dyszy pary za pomocą narzędzia do czyszczenia i użyj igły do odblokowania otworów w czyszciku – patrz rysunek poniżej; czyszcik znajduje się z tyłu urządzenia pod zbiornikiem wody.

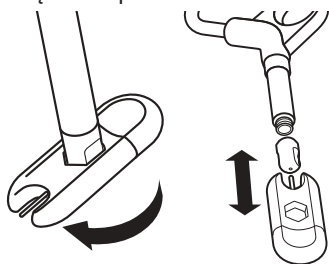

Oplucz końcówkę dyszy pary i wytrzyj czystą i suchą ściereczką. Przykręć z powrotem końcówkę na dyszę pary. Oplucz dyszę pary po wyczyszczeniu.

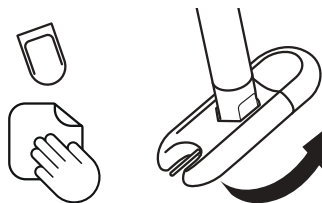

## PRZEPŁUKANIE GŁOWICY ZAPARZAJĄCEJ

- Po wciśnięciu przycisku 2 filiżanek rozpocznie się proces płukania.

## CZYSZCZENIE SITEK I KOLBY

- Sitka i kolbę oplucz pod gorącą, bieżącą wodą bezpośrednio po użyciu, aby usunąć resztki kawy.
- Jeśli małe otwory w sitku się zatkają, możesz je wyczyścić przy pomocy czyszcika.



## UWAGA

Nie myj dźwigni w zmywarce.

## CZYSZCZENIE GŁOWICY ZAPARZAJĄCEJ

- Regularnie wycieraj głowicę zaparządzającą i kratkę ze stali nierdzewnej wewnątrz głowicy zaparządzającej przy pomocy miękkiej gąbki zwilżonej w wodzie, aby usunąć resztki kawy mielonej.
- Regularnie przepłukuj głowicę zaparządzającą z założoną dźwignią i włożonym sitkiem, ale bez zmielonej kawy, gorącą wodą, aby usunąć pozostałości kawy, naciskając przycisk 2 filiżanek.

## CZYSZCZENIE OCIEKACZA

Wymij ociekacz, opróżnij i wyczyść po każdym użyciu lub po pojawieniu się wskaźnika zapełnienia ociekacza.

Wymij kratkę z ociekacza i umyj obie części w ciepłej wodzie z odrobiną płynu do mycia naczyń.

## CZYSZCZENIE POWIERZCHNI ZEWNĘTRZNEJ

- Wytrzyj powierzchnię zwilżoną miękką gąbką, a następnie wytrzyj do sucha czystą ściereczką.



### UWAGA

Nie używaj szorstkich środków czyszczących, zmywaków drucianych, gąbek drucianych itp., ponieważ mogłyby one zarysować powierzchnię.



### UWAGA

Żadna część ekspresu do kawy nie jest przeznaczona do mycia w zmywarce do naczyń.



### UWAGA

Nie zanurzaj kabla zasilającego, wtyczki, tampera, ani urządzenia w wodzie lub innej cieczy.

## PRZECHOWYWANIE EKSPRESU

Przed odstawieniem do przechowywania wyłącz ekspres i odłącz wtyczkę przewodu zasilającego z gniazda sieciowego.

Opróżnij zbiornik na wodę i ociekacz i upewnij się, że ekspres jest ostygnięty, czysty i suchy. Przechowuj go w pozycji pionowej.

Nie kładź żadnych przedmiotów na górnej części ekspresu.

## PRZYWRÓCENIE USTAWIEŃ FABRYCZNYCH OBJĘTOŚCI KAWY

- Gdy ekspres jest w trybie gotowości, naciśnij i przytrzymaj przyciski 1 i 2 filiżanek przez 10 sekund, aby przejść do trybu przywracania ustawień fabrycznych.
- Lampki kontrolne zamigają 3 razy, aby wskazać, że przywrócono ustawienia fabryczne wszystkich objętości kawy.
- Następnie ekspres przełączy się na tryb gotowości.



### UWAGA

Po włączeniu ekspresu do kawy po przywróceniu ustawień fabrycznych przechodzi on od razu na tryb gotowości.



## WYMIANA FILTRA WODY

POMIMO STOSOWANIA FILTRA DO WODY, KONIECZNE JEST REGULARNE ODKAMNIENIANIE URZĄDZENIA. PODCZAS PROCESU PODGRZEWANIA WODY POWSTAJĄ OSADY WAPNIA. URZĄDZENIE MUSI BYĆ ODKAMNIENIANE PRZYNAJMNIEJ RAZ NA MIESIĄC LUB DWA.

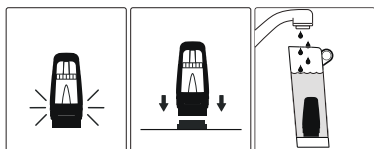
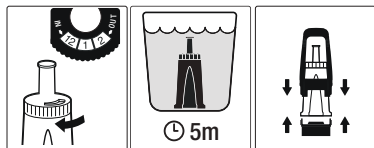



## Rozwiązywanie problemów

PROBLEM	MOŻLIWE PRZYCZYNY	SZYBKE ROZWIĄZANIE
<b>Woda nie wypływa z głowicy zaparzącej. Ekspres nie wydaje gorącej wody.</b>	<ul style="list-style-type: none"><li>• Zbiornik na wodę jest pusty.</li><li>• Zbiornik na wodę jest nieprawidłowo włożony do ekspresu.</li><li>• Ekspres trzeba wyczyścić i odwapnić.</li><li>• Kawa jest zbyt drobno zmielona i/lub w sitku znajduje się za dużo kawy i/lub kawa jest zbyt ubita i/ lub otwory w sitku są zatkane.</li></ul>	<ul style="list-style-type: none"><li>• Napełnij pojemnik na wodę.</li><li>• Zbiornik na wodę wsuń całkowicie do ekspresu i zablokuj.</li><li>• Uruchom proces czyszczenia i odwapniania.</li><li>• Patrz niżej „Kawa tylko kapie z podajnika kolby”.</li></ul>
<b>Kawa tylko kapie z podajnika w kolbie.</b>	<ul style="list-style-type: none"><li>• Kawa jest zbyt drobno zmielona.</li><li>• W sitku jest zbyt dużo kawy.</li><li>• Kawa jest zbyt mocno ubita.</li><li>• Zbiornik na wodę jest pusty. Napełnij pojemnik na wodę.</li><li>• Zbiornik na wodę jest nieprawidłowo włożony do ekspresu.</li><li>• Otwory w sitku mogą być zatkane.</li><li>• Ekspres trzeba wyczyścić i odwapnić.</li></ul>	<ul style="list-style-type: none"><li>• Użyj kawy zmielonej grubiej. Więcej informacji w poprzedniej części instrukcji „Dozowanie i ubijanie kawy” na stronie 83 i „Rady dotyczące prawidłowej ekstrakcji” na stronie 87.</li><li>• Zmniejsz ilość mielonej kawy.</li><li>• Nacisk przy ubijaniu powinien wynosić 15–20 kg.</li><li>• Napełnij pojemnik na wodę.</li><li>• Zbiornik na wodę wsuń całkowicie do ekspresu i zablokuj.</li><li>• Przy pomocy igły przyboru do czyszczenia przetkaj otwory w sitku.</li><li>• Uruchom proces czyszczenia i odwapniania.</li></ul>
<b>Kawa wylewa się zbyt szybko.</b>	<ul style="list-style-type: none"><li>• Kawa jest zbyt grubo zmielona.</li><li>• W sitku jest zbyt mało kawy mielonej.</li><li>• Kawa nie jest wystarczająco ubita.</li></ul>	<ul style="list-style-type: none"><li>• Użyj kawy zmielonej drobniej.</li><li>• Więcej informacji w poprzedniej części instrukcji „Dozowanie i ubijanie kawy” na stronie 83 i „Rady dotyczące prawidłowej ekstrakcji” na stronie 87.</li><li>• Zwiększ ilość mielonej kawy i dobrze ją ubij. Więcej informacji w poprzedniej części instrukcji „Dozowanie i ubijanie kawy” na stronie 83 i „Rady dotyczące prawidłowej ekstrakcji” na stronie 87.</li><li>• Nacisk przy ubijaniu powinien wynosić 15–20 kg.</li></ul>

<b>PROBLEM</b>	<b>MOŻLIWE PRZYCZYNY</b>	<b>SZYBKIE ROZWIĄZANIE</b>
<b>Kawa wylewa się spod krawędzi kolby.</b>	<ul style="list-style-type: none"> <li>• Kolba nie jest poprawnie osadzona w głowicy zaparzącej.</li> <li>• Na krawędzi kolby pozostały resztki zmielonej kawy.</li> <li>• W sitku jest zbyt dużo kawy.</li> </ul>	<ul style="list-style-type: none"> <li>• Upewnij się, że kolba została poprawnie włożona. Należy zauważyć delikatny opór podczas obracania w kierunku strzałki.</li> <li>• Usuń nadmiar kawy z krawędzi kolby, aby zapewnić szczelność po włożeniu do głowicy zaparzącej.</li> <li>• Zmniejsz ilość mielonej kawy. Więcej informacji w części „Dozowanie i ubijanie kawy”, strona 83.</li> </ul>
<b>Za mało pary.</b>	<ul style="list-style-type: none"> <li>• Ekspres nie osiągnął jeszcze temperatury roboczej.</li> <li>• Zbiornik na wodę jest pusty.</li> <li>• Zbiornik na wodę jest nieprawidłowo włożony do ekspresu.</li> <li>• Ekspres trzeba wyczyścić i odwapnić.</li> <li>• Dysza pary jest zupełnie lub częściowo zatkana.</li> </ul>	<ul style="list-style-type: none"> <li>• Odczekaj aż ekspres się rozgrzeje i osiągnie temperaturę roboczą.</li> <li>• Napełnij pojemnik na wodę.</li> <li>• Zbiornik na wodę wsuń całkowicie do ekspresu i zablokuj.</li> <li>• Uruchom proces czyszczenia i odwapniania.</li> <li>• Więcej informacji w części „Czyszczenie dyszy pary”, strona 89.</li> </ul>
<b>Ekspres do kawy wydaje dźwięki pompy przy parzeniu kawy lub wytwarzaniu pary.</b>	<ul style="list-style-type: none"> <li>• Dźwięk pompy podczas pracy ekspresu jest normalnym zjawiskiem.</li> <li>• Zbiornik na wodę jest pusty.</li> </ul>	<ul style="list-style-type: none"> <li>• Nie trzeba wykonywać żadnych czynności, jest to normalne zjawisko.</li> <li>• Napełnij pojemnik na wodę.</li> </ul>
<b>Kawa nie jest wystarczająco ciepła.</b>	<ul style="list-style-type: none"> <li>• Kolba jest zimna.</li> </ul>	<ul style="list-style-type: none"> <li>• Oplucz kolbę pod gorącą wodą. Wytrzyj do sucha.</li> </ul>
<b>Brak cremy na kawie.</b>	<ul style="list-style-type: none"> <li>• Kawa nie jest wystarczająco ubita.</li> <li>• Kawa jest zbyt grubo zmielona.</li> <li>• Ziarna kawy lub kawa mielona są nieświeże.</li> <li>• Otwory w sitku mogą być zatkane.</li> </ul>	<ul style="list-style-type: none"> <li>• Nacisk przy ubijaniu powinien wynosić 15–20 kg.</li> <li>• Użyj kawy zmielonej drobniej. Więcej informacji w poprzedniej części instrukcji „Dozowanie i ubijanie kawy” na stronie 83 i „Rady dotyczące prawidłowej ekstrakcji” na stronie 87.</li> <li>• Używaj świeżo palonych ziaren kawy z datą palenia i użyj je w ciągu 5–20 tygodni od daty palenia. Wcześniej zmieloną kawę użyj w ciągu tygodnia.</li> <li>• Przy pomocy igły przyboru do czyszczenia przetkaj otwory w sitku.</li> </ul>

<b>PROBLEM</b>	<b>MOŻLIWE PRZYCZYNY</b>	<b>SZYBKE ROZWIĄZANIE</b>
<b>Z ekspresu wypływa woda.</b>	<ul style="list-style-type: none"> <li>• Uruchomiona została funkcja ręcznego przepłukiwania.</li> <li>• Zbiornik na wodę jest nieprawidłowo włożony do ekspresu.</li> </ul>	<ul style="list-style-type: none"> <li>• Skierować dyszę pary na ociekacz lub pojemnik przed płukaniem ręcznym.</li> <li>• Zbiornik na wodę wsuń całkowicie do ekspresu i zablokuj.</li> </ul>
<b>Woda nie leci (ekspres wydaje nieprzyjemny dźwięk).</b>	<ul style="list-style-type: none"> <li>• Zbiornik na wodę jest pusty lub woda jest poniżej znacznika MIN.</li> <li>• Włożono filtr wody bez poprzedniego namoczenia go.</li> </ul>	<ul style="list-style-type: none"> <li>• Napełnij pojemnik na wodę.</li> <li>• Przed włożeniem filtra do zbiornika na wodę należy go namoczyć w wodzie na około 5 minut.</li> </ul>
<b>Ekspres do kawy jest włączony, ale nie działa.</b>	<ul style="list-style-type: none"> <li>• Bezpiecznik termiczny mógł zostać aktywowany z powodu przegrzania pompy.</li> </ul>	<ul style="list-style-type: none"> <li>• Wciśnij jednocześnie przycisk 1 filiżanki i przycisk podawania gorącej wody jednocześnie na około 0,5 sekundy, aby wyłączyć ekspres, a następnie odłącz wtyczkę przewodu zasilającego z gniazda sieciowego. Odczekaj około 30–60 minut do wystygnięcia. Jeśli problem się powtarza, skontaktuj się z autoryzowanym serwisem Sage.</li> </ul>
<b>Przycisk 2 filiżanek mruga.</b>	<ul style="list-style-type: none"> <li>• To znaczy, że należy wyczyścić i odwapnić ekspres.</li> </ul>	<ul style="list-style-type: none"> <li>• Uruchom proces czyszczenia i odwapniania. Postępuj zgodnie z procedurą krok po kroku na stronie 88.</li> </ul>
<b>Zbyt duża/mała ilość ekstrahowanej kawy.</b>	<ul style="list-style-type: none"> <li>• Należy zmienić ilość kawy mielonej i/lub ustawienia stopnia zmielenia i/lub objętość zaparzonej kawy.</li> </ul>	<ul style="list-style-type: none"> <li>• Zmień ilość mielonej kawy mielonej lub stopień zmielenia kawy. Więcej informacji w poprzedniej części instrukcji „Dozowanie i ubijanie kawy” na stronie 83 i „Rady dotyczące prawidłowej ekstrakcji” na stronie 87.</li> </ul>





**Zákaznická podpora / Zákaznícka  
podpora / Ügyféltámogatás /  
Obsługa klienta**

info@sageappliances.cz  
info@sageappliances.sk  
info@sageappliances.hu  
info@sageappliances.pl

**Webové stránky / Webové stránky /  
Weboldalak /  
Strony internetowe**

www.sageappliances.cz • www.sagecz.cz  
www.sageappliances.sk • www.sagesk.sk  
www.sageappliances.hu • www.sagehu.hu  
www.sageappliances.pl • www.sagepl.pl

**Servisní centra / Servisné centrá / Szervizközpontok / Centra serwisowe**

**FAST ČR, a. s.**

Technická 1701  
Říčany u Prahy 251 01  
Tel.: +420 323 204 120

**FAST ČR, a. s.**

Cejl 31  
Brno 602 00  
Tel.: +420 531 010 295

**FAST PLUS, spol. s r. o.**

Na pántoch 18  
831 06 Bratislava (Rača)  
Tel: +421 (2) 491 058 53

**FAST HUNGARY Kft.**

2045 Törökbálint  
Dulácska u. 1/a  
Magyarország  
Tel.: +36 23 330 830

**Fast Poland sp. z o. o.**

ul. Sokołowska 10  
05-090 Puchały  
Tel.: +48 22 417 91 23, 22 417 91 24



Registrowaná značka v Anglii a Walesu č. 8223512. Z důvodu neustálého vývoje spotřebiče se spotřebič vykreslený nebo vyfotografovaný v tomto dokumentu smí mírně lišit od vlastního spotřebiče.

Registrowaná značka v Anglicku a Walesu č. 8223512. Z důvodu neustálého vývoja spotřebiča sa spotřebič vykreslený alebo vyfotografovaný v tomto dokumente môže mierne líšiť od reálneho spotřebiča.

8223512 szám alatt bejegyzett márka Angliában és Walesben. A készülék folyamatos fejlesztése miatt az ebben a dokumentumban lévő képeken vagy fotókon ábrázolt készülék kissé különbözhet a konkrét készüléktől.

Marka zarejestrowana w Anglii i Walii nr 8223512. Z powodu nieustannego rozwoju urządzenie przedstawione na rysunku lub fotografii w niniejszym dokumencie może różnić się nieco od samego urządzenia.